

Dell™ 4310WX projektor

# **Brukerveiledning**

# Notiser, merknader og advarsler



**MERK:** Ordet MERK indikerer viktig informasjon som hjelper deg med å bruke projektoren bedre.



**MERKNAD:** MERKNAD indikerer enten en potensiell skade på maskinvare eller tap av data, og forteller hvordan du kan unngå dette.



**ADVARSEL:** En **ADVARSEL** indikerer en potensiell fare for skade på eiendom, personskade eller dødsfall.

---

**Informasjonen i dette dokumentet kan endres uten forvarsel.**

© 2009 Dell Inc. Med enerett.

Gjengivelse av disse materialene på noen som helst måte er strengt forbudt uten skriftlig tillatelse fra Dell Inc.

Varemerker som brukes i denne teksten: *Dell* og *DELL-logoen* er varemerker for Dell Inc.; *DLP* og *DLP-logoen* er varemerker for TEXAS INSTRUMENTS INCORPORATED; *Microsoft* og *Windows* er enten varemerker eller registrerte varemerker for Microsoft Corporation i USA og/eller andre land.

Andre varemerker og varenavn kan ha blitt brukt i dette dokumentet for referanse til enheter som gjør krav på merkene eller navnene eller deres produkter. Dell Inc. fraskriver seg enhver eiendomsrett til andre varemerker eller varenavn enn sine egne.

**Modell 4310WX**

**Februar 2009 utgave A00**

# Innhold

1	Dell-projektoren . . . . .	6
	Om projektoren . . . . .	7
2	Koble til projektoren . . . . .	9
	<b>Koble til en datamaskin . . . . .</b>	<b>10</b>
	Koble til en datamaskin med en VGA-kabel . . . . .	10
	Gjennomløkke tilkobling for skjerm med VGA-kabler . . . . .	11
	Koble til en datamaskin med en RS232-kabel . . . . .	12
	Koble til en datamaskin med en skjermport-kabel . . . . .	13
	<b>Koble til en DVD-spiller . . . . .</b>	<b>14</b>
	Koble til en DVD-spiller med en S-videokabel . . . . .	14
	Koble til en DVD-spiller med en kompositt videokabel . . . . .	15
	Koble til en DVD-spiller med en komponent videokabel . . . . .	16
	Koble til en DVD-spiller med en HDMI-kabel . . . . .	17
	<b>Koble til et lokalt nettverk . . . . .</b>	<b>18</b>
	For å kontrollere projektoren som er koblet til et nettverk gjennom en RJ45-kabel. . . . .	18
	Avanserte installasjonsvalg: Installasjon for drift av automatisk lerret . . . . .	19
	Koble til med en kommersiell RS232- kontrollboks: . . . . .	20

<b>3 Bruke projektoren</b> . . . . .	<b>21</b>
<b>Slå projektoren på</b> . . . . .	<b>21</b>
<b>Slå projektoren av</b> . . . . .	<b>21</b>
<b>Justere det projiserte bildet</b> . . . . .	<b>22</b>
Justere projektorhøyden . . . . .	22
Senke projektoren . . . . .	22
<b>Justere projektorens zoom og fokus</b> . . . . .	<b>23</b>
<b>Justere størrelsen på det prosjekterte bildet</b> . . . . .	<b>24</b>
<b>Bruke kontrollpanelet</b> . . . . .	<b>25</b>
<b>Bruke Fjernkontrollen</b> . . . . .	<b>28</b>
<b>Sette batterier i fjernkontrollen</b> . . . . .	<b>31</b>
<b>Fjernkontrollens bruksområde</b> . . . . .	<b>32</b>
<b>Bruke OSD-menyen</b> . . . . .	<b>33</b>
Main Menu (Hovedmeny) . . . . .	33
AUTO-ADJUST (AUTOJUSTER) . . . . .	33
INPUT SELECT (Inngangvalg) . . . . .	34
PICTURE (i PC-modus) . . . . .	35
PICTURE (i Video-modus) . . . . .	36
PICTURE (i PC-modus) . . . . .	37
DISPLAY (i Video-modus) . . . . .	39
LAMP (Lampe) . . . . .	40
SET UP (Konfigurer) . . . . .	40
INFORMATION (INFORMASJON) . . . . .	43
OTHERS (ANNET) . . . . .	43
<b>Styre projektoren med Web Management</b> . . . . .	<b>50</b>

	Konfigurere nettverksinnstillingen . . . . .	50
	Bruke Web Management . . . . .	50
	Hva du kan styre . . . . .	51
4	Feilsøke projektoren . . . . .	63
	<b>Guidesignaler</b> . . . . .	<b>67</b>
	<b>Bytte lampen</b> . . . . .	<b>69</b>
5	Spesifikasjoner . . . . .	71
6	Kontakte Dell . . . . .	76
7	Tillegg: Ordlister . . . . .	77

# Dell-projektoren

Projektoren leveres med de enhetene som er vist nedenfor. Forsikre deg om at du har alle tingene, og kontakt Dell™ dersom noe mangler.

---

## Innhold i pakken

---

Strømkabel



1,8 m VGA-kabel (VGA til VGA)



Skjermport-kabel



Reiseetui



Fjernkontroll



CD brukerhåndbok og dokumentasjon



AAA-batterier (2)



## Om projektoren

### Visning ovenfra

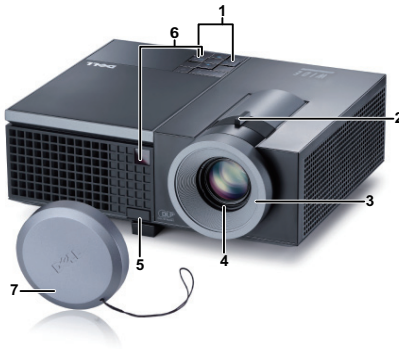

### Undersiden

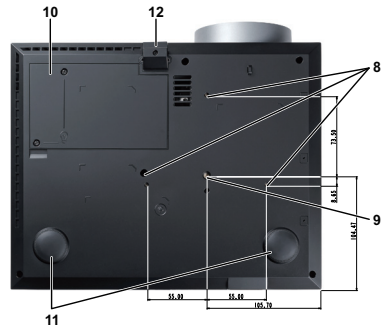

1	Kontrollpanel
2	Zoomtapp
3	Fokusring
4	Linse
5	Heiseknapp for tilpasning av høyde
6	IR-mottakere
7	Objektivdeksel
8	Festehull for montering i taket: Skruerhull M3 x 6,5 mm dybde. Anbefalt tiltrekningsmoment <8 kgf-cm
9	Festehull for stativ: mutter 1/4"*20 UNC
10	Lampedeksel
11	Justeringsratt
12	Heisefot

### **ADVARSEL: Sikkerhetsinstrukser**

- 1 Ikke bruk projektoren nær apparater som danner mye varme.
- 2 Ikke bruk projektoren i områder hvor det er ekstremt mye støy. Støvet kan føre til at systemet bryter sammen og projektoren vil automatisk slå seg av.
- 3 Sørg for at projektoren er montert i et godt ventilert område.
- 4 Ikke blokker sprekker og åpninger på projektoren som er ment for ventilasjon.
- 5 Sørg for at projektoren betjenes i omgivelsestemperaturer mellom 5 °C to 35 °C

- 6 Ikke ta på ventilasjonsuttaket fordi det kan bli svært varm etter at projektoren har blitt slått på, eller rett etter at den er slått av.
- 7 Ikke se inn i linsen mens projektoren er på. Dette kan skade øynene dine.
- 8 Ikke plasser noen gjenstander nær eller foran projektoren, eller dekk til linsen på projektoren mens den står på. Varmen fra projektoren kan føre til at gjenstanden smelter eller brenner.

**MERK:**

- Ikke prøv å montere projektoren i taket på egenhånd. Den bør installeres av en kvalifisert tekniker.
- Anbefalt sett for takmontering av projektoren (P/N: C3505). For mer informasjon, se Dell-websiden på [support.dell.com](http://support.dell.com).
- For mer informasjon, se *Sikkerhetsinformasjon* som ble levert med projektoren.



# 2

## Koble til projektoren

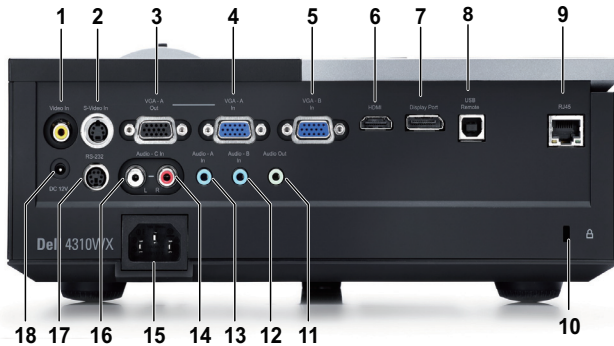

1	Kompositt videokontakt	10	Plass for sikkerhetskabel
2	S-videokontakt	11	Lyd ut-kontakt
3	VGA-A-utgang (gjennomløkke for monitor)	12	Lydinngang (B)
4	VGA-A inngang (D-sub) kontakt	13	Lydinngang (A)
5	VGA-B inngang (D-sub) kontakt	14	Lydkontakt (C) høyre kanal
6	HDMI-kontakt	15	Strømledningskontakt
7	Skjermport-kontakt	16	Lydkontakt (C) venstre kanal
8	USB-fjernkontroll	17	RS232-kontakt
9	RJ45-kontakt	18	+12 V DC-utgangskontakt



**ADVARSEL:** Følg sikkerhetsinstruksjonene som står beskrevet på side 7 før du starter på noen av fremgangsmåtene i dette avsnittet.

# Koble til en datamaskin

## Koble til en datamaskin med en VGA-kabel



1	Strømledning
2	VGA til VGA-kabel
3	USB-A til USB-B-kabel



**MERK:** USB-kabelen leveres ikke med projektoren.



**MERK:** USB-kabelen må være koblet til hvis du vil bruke Neste side og Forrige side-funksjonene på fjernkontrollen.

## Gjennomløkke tilkobling for skjerm med VGA-kabler



1	Strømledning
2	VGA til VGA-kabel



**MERK:** Kun én VGA-kabel sendes med projektoren. En ekstra VGA-kabel kan kjøpes via Dell-vebsiden på [dell.com](http://dell.com).

## Koble til en datamaskin med en RS232-kabel



1	Strømledning
2	RS232-kabel



**MERK:** RS232-kabelen sendes ikke med projektoren. Ta kontakt med en profesjonell installatør for kabelen og RS232 fjernkontrollprogramvaren.

## Koble til en datamaskin med en skjermport-kabel



1	Strømledning
2	Skjermport-kabel

# Koble til en DVD-spiller

## Koble til en DVD-spiller med en S-videokabel



1	Strømledning
2	S-videokabel



**MERK:** S-video-kabelen sendes ikke med projektoren. Du kan kjøpe S-video-kabelforlengeren (50 fot/100 fot) fra Dell-websiden på [dell.com](http://dell.com).

## Koble til en DVD-spiller med en kompositt videokabel

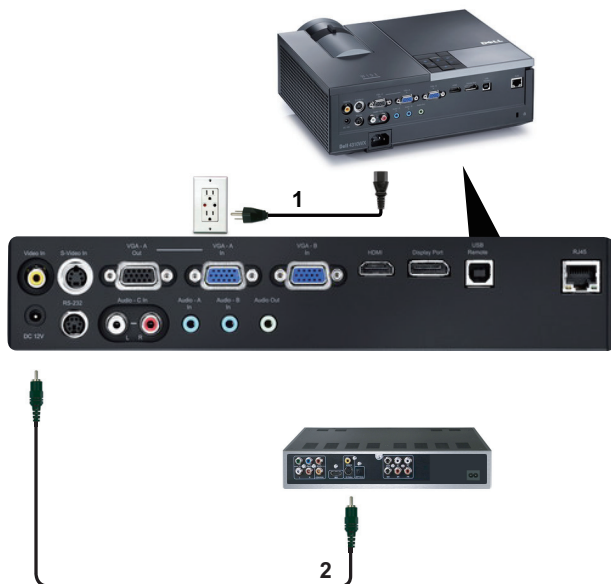

1	Strømledning
2	Kompositt videokabel



**MERK:** Kompositt video-kabelen sendes ikke med projektoren. Du kan kjøpe kompositt video-kabelforlengeren (50 fot/100 fot) fra Dell-websiden på [dell.com](http://dell.com).

## Koble til en DVD-spiller med en komponent videokabel

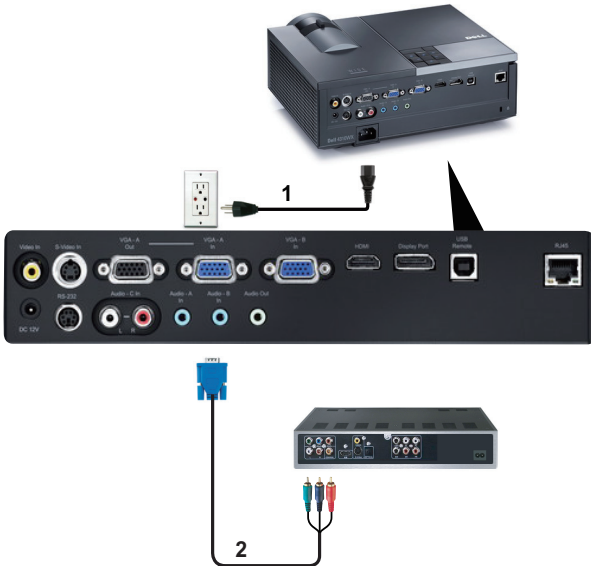

1	Strømledning
2	VGA til komponent video-kabel



**MERK:** VGA til komponent video-kabelen sendes ikke med projektoren. Du kan kjøpe VGA til komponent video-kabelforlengeren (50 fot/100 fot) fra Dell-websiden på [dell.com](http://dell.com).



## Koble til en DVD-spiller med en HDMI-kabel

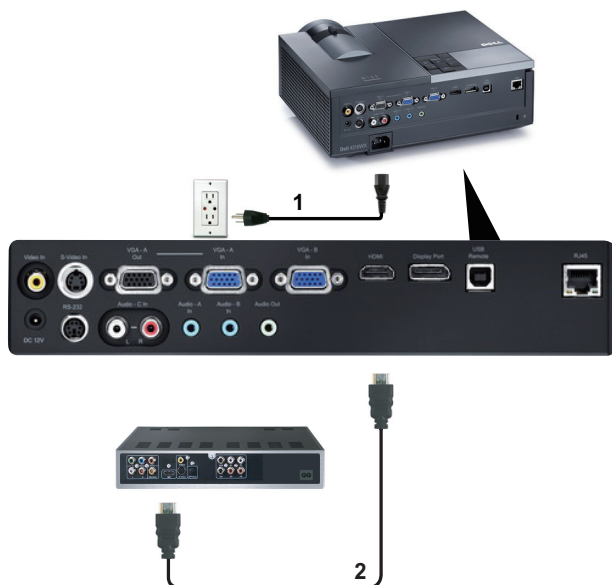

1	Strømledning
2	HDMI-kabel



**MERK:** HDMI-kabelen sendes ikke med projektoren.

# Koble til et lokalt nettverk

For å kontrollere projektoren som er koblet til et nettverk gjennom en RJ45-kabel.

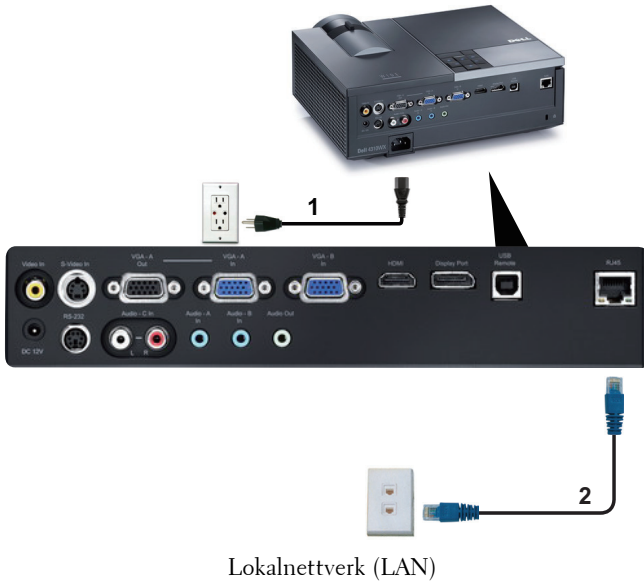

1	Strømledning
2	RJ45-kabel



**MERK:** RJ45-kabelen sendes ikke med projektoren.

## Avanserte installasjonsvalg: Installasjon for drift av automatisk lerret

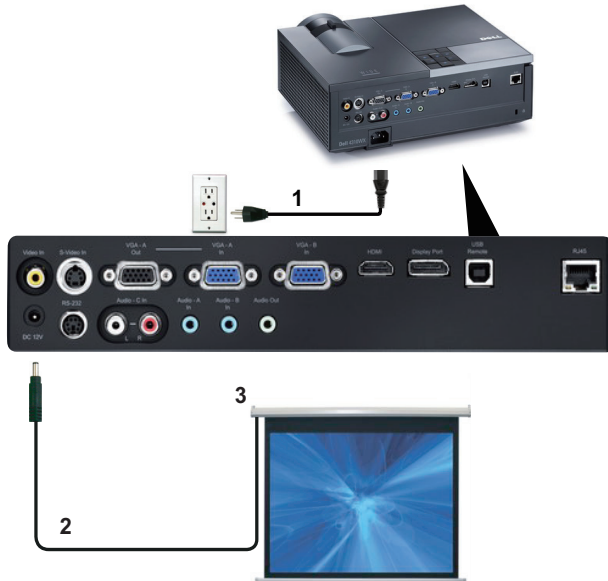

1	Strømledning
2	12V DC-kontakt
3	Automatisk lerret



**MERK:** Bruk dimensjonen fra 12V DC-kontakten i 1,7 mm(ID) x 4,00 mm(OD) x 9,5 mm (skaft) for å koble den automatiske skjermen til projektoren.

12V DC-kontakt



## Koble til med en kommersiell RS232-kontrollboks:



1	Strømledning
2	RS232-kabel
3	Kommersiell RS232-kontrollboks



**MERK:** RS232-kabelen sendes ikke med projektoren. Ta kontakt med en profesjonell tekniker for å få tak i kabelen.

# Bruke projektoren

## Slå projektoren på

 **MERK:** Slå på projektoren før du slår på kilden (datamaskin, DVD-spiller, osv.). Lyset i **Power (Strøm)**-knappen blinker blått til du trykker på knappen.

- 1 Ta av linsedekselet.
- 2 Koble til strømledningen og aktuelle signalkabler. For informasjon om å koble til projektoren, se "Koble til projektoren" på side 9.
- 3 Trykk inn **Power (Strøm)**-knappen (se "Bruke kontrollpanelet" på side 25 for å finne **Power (Strøm)**-knappen).
- 4 Slå på kilden (datamaskin, DVD-spiller osv.)
- 5 Koble kilden til projektoren ved bruk av en passende kabel. Se "Koble til projektoren" på side 9 for informasjon om hvordan du kobler kilden til projektoren.
- 6 Inngangskilden til projektoren er satt til VGA-A som standard. Du kan bytte inngangskilden hvis det er nødvendig.
- 7 Hvis du har flere kilder koblet til projektoren på samme tid, trykk på **Source (Kilde)**-knappen på fjernkontrollen eller kontrollpanelet for å velge ønsket kilde. Se "Bruke kontrollpanelet" på side 25 og "Bruke Fjernkontrollen" på side 28 for hvordan du finner **Source (Kilde)**-knappen.

## Slå projektoren av

 **MERKNAD:** Ikke dra ut kontakten til projektoren før du har slått den av slik det er forklart nedenfor.

- 1 Trykk på **Power (Strøm)**-knappen.

 **MERK:** Meldingen "**Press Power Button to Turn off Projector (Trykk på Power-knappen for å slå av projektoren)**" vises på skjermen. Meldingen forsvinner etter 5 sekunder, eller du kan trykke på **Menu (Meny)**-knappen for å fjerne den.

- 2 Trykk **Power (Strøm)**-knappen igjen. Kjøleviftene fortsetter å kjøre i 120 sekunder.

3 For å slå av projektoren raskt, trykker du på Power (Strøm)-knappen og holder den inne i 1 sekund mens kjøleviftene fremdeles kjører.

**MERK:** Før du slår på projektoren igjen, vent i 60 sekunder for å la den interne temperaturen stabilisere seg.

4 Koble strømledningen fra stikkontakten og projektoren.

## Justere det projiserte bildet

### Justere projektorhøyden

1 Trykk på Heise-knappen.

2 Hev projektoren til ønsket visningsvinkel, og slipp knappen for å låse heisefoten i stilling.

3 Bruk justeringsrattene til å finjustere visningsvinkelen.

### Senke projektoren

1 Trykk på Heise-knappen.

2 Senk projektoren, og slipp knappen for å låse heisefoten i stilling.



1	Heiseknapp
2	Hevefot (vippingsvinkelt: 0 til 9,5 grad)
3	Tippe justeringshjulet

## Justere projektorens zoom og fokus

**⚠ ADVARSEL:** For å unngå skade på projektoren må du sørge for at zoomobjektivet og heisefoten står i innerste stilling før du flytter projektoren eller legger den i bærevesken.

- 1 Drei zoomtappen for å zoome inn og ut.
- 2 Drei fokuseringsringen til bildet er skarpt. Projektoren kan fokusere på avstander fra 1,2 til 10 meter.



1	Zoomtapp
2	Fokusering

# Justere størrelsen på det prosjekterte bildet

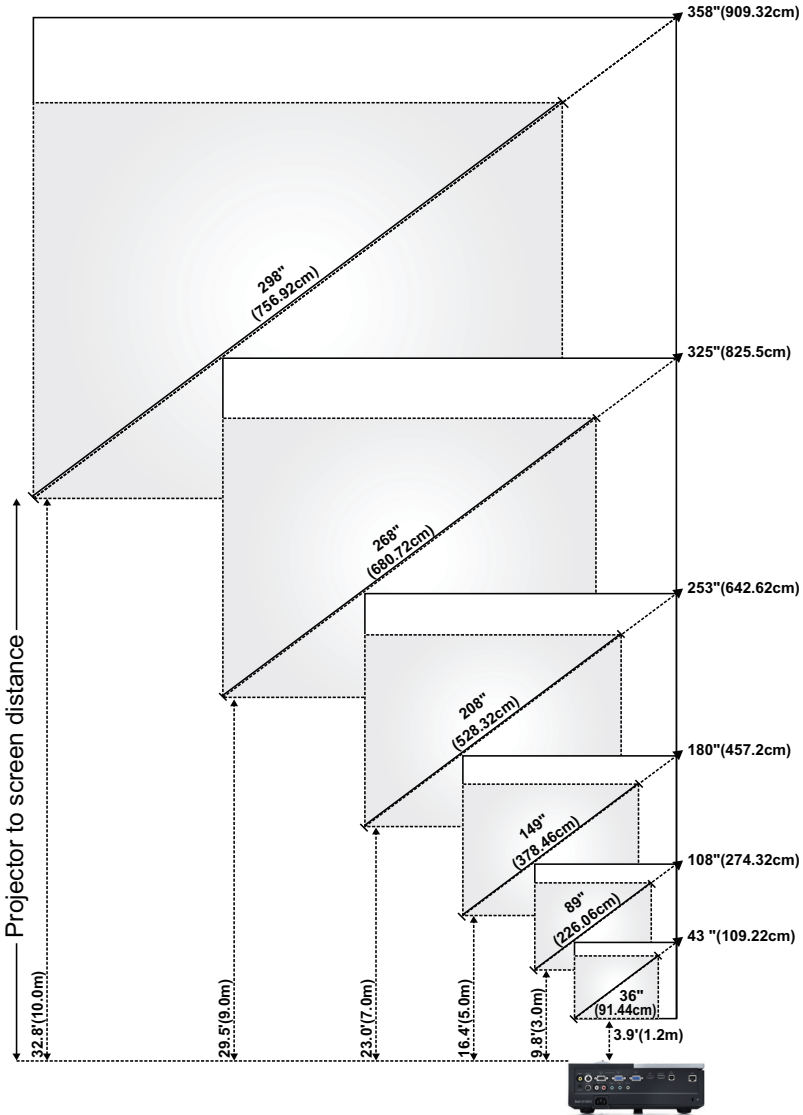









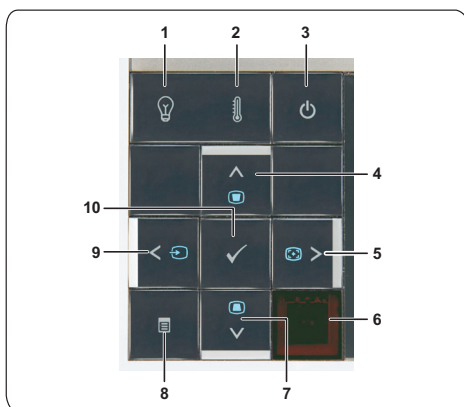

Skjerm (diagonalt)	Maks	43" (109,22cm)	108" (274,32cm)	180" (457,2cm)	253" (642,62cm)	325" (825,50cm)	358" (909,32cm)
	Min.	36" (91,44cm)	89" (226,06cm)	149" (378,46cm)	208" (528,32cm)	268" (680,72cm)	298" (756,92cm)
Skjermstørrelse	Maks. (BxH)	36,61" X 22,83"	91,73" X 57,48"	153,15" X 95,67"	214,17" X 133,86"	275,20" X 172,05"	303,54" X 189,76"
		(93cm X 58cm)	(233cm X 146cm)	(389cm X 243cm)	(544cm X 340cm)	(699cm X 437cm)	(771cm X 482cm)
	Min. (BxH)	30,31" X 18,90"	75,59" X 47,24"	126,38" X 78,74"	176,77" X 110,24"	227,17" X 142,13"	252,36" X 157,87"
		(77cm X 48cm)	(192cm X 120cm)	(321cm X 200cm)	(449cm X 280cm)	(577cm X 361cm)	(641cm X 401cm)
Hd	Maks	25,98" (66cm)	64,57" (164cm)	107,48" (273cm)	150,39" (382cm)	193,31" (491cm)	213,39" (542cm)
	Min.	21,26" (54cm)	53,15" (135cm)	88,58" (225cm)	124,02" (315cm)	159,45" (405cm)	177,17" (450cm)
Avstand		3,94' (1,2m)	9,8' (3,0m)	16,4' (5,0m)	23,0' (7,0m)	29,5' (9,0m)	32,81' (10,0 m)

\* Denne grafen er kun en referanse for brukeren.

## Bruke kontrollpanelet









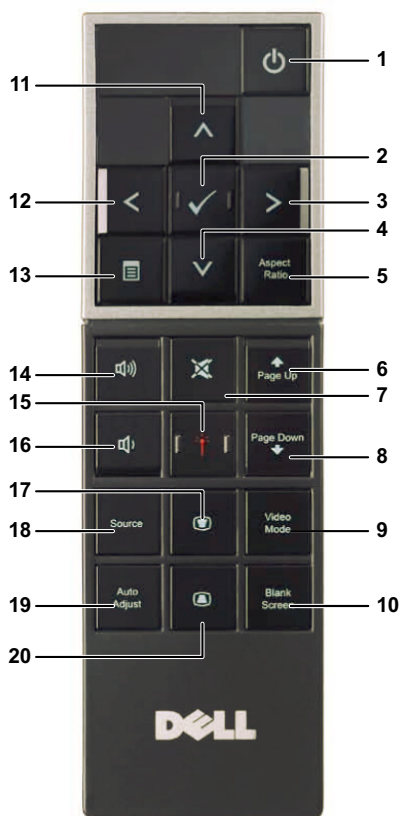









1	LAMP-varsellampe	<p>Hvis den gule LAMP-indikatoren er tent eller blinker, kan ett av følgende problemer ha oppstått:</p> <ul style="list-style-type: none"> <li>• Lampen er nær slutten av levetiden</li> <li>• Lampemodulen er ikke korrekt installert</li> <li>• Feil med lampedriver</li> <li>• Feil med fargehjul</li> </ul> <p>Se "Feilsøke projektoren" på side 63 og "Guidesignaler" på side 67 for mer informasjon.</p>
2	TEMP-varsellampe	<p>Hvis den gule TEMP-indikatoren er tent eller blinker, kan ett av følgende problemer ha oppstått:</p> <ul style="list-style-type: none"> <li>• Den interne temperaturen til projektoren er for høy</li> <li>• Feil med fargehjul</li> </ul> <p>Se "Feilsøke projektoren" på side 63 og "Guidesignaler" på side 67 for mer informasjon.</p>
3	Strøm	<p>Slår på eller av projektoren. Se "Slå projektoren på" på side 21 og "Slå projektoren av" på side 21 for mer informasjon.</p>
4	Opp  / Keystone-korrigerer	<p>Trykk for å navigere mellom OSD-elementer.</p> <p>Trykk for å korrigerer for bildeforvrengningen som skyldes at projektoren står skrått. (+40/-35 grader)</p>
5	Høyre  / automatisk justering	<p>Trykk for å navigere mellom OSD-elementer.</p> <p>Trykk for å synkronisere projektoren med kilden.</p> <p> <b>MERK: Auto Adjust (Automatisk justering)</b> fungerer ikke når OSD-bildet vises.</p>
6	IR-mottaker	<p>Retten fjernkontrollen mot IR-mottakeren og trykk på en knapp.</p>

7	Ned  / Keystone-korrigering	Trykk for å navigere mellom OSD-elementer. Trykk for å korrigere for bildeforvrengningen som skyldes at projektoren står skrått. (+40/-35 grader)
8	Meny 	Trykk for å aktivere OSD. Bruk retningstastene og <b>Menu (Meny)</b> -knappen til å navigere gjennom OSD.
9	Venstre  / Kilde	Trykk for å navigere mellom OSD-elementer. Trykk for å veksle mellom Analog RGB, Kompositt, Komponent (YPbPr via VGA), HDMI, skjermport og S-video-kilder når flere kilder er koblet til projektoren.
10	Enter 	Trykk for å bekrefte valget.

## Bruke Fjernkontrollen



1	Strøm 	Slår på eller av projektoren. Se "Slå projektoren på" på side 21 og "Slå projektoren av" på side 21 for mer informasjon.
2	Enter 	Trykk for å bekrefte valget.
3	Høyre 	Trykk for å navigere mellom OSD-elementer.
4	Ned 	Trykk for å navigere mellom OSD-elementer.

5	Aspect Ratio (Bilsideforhold)	Trykk for å endre bilsideforholdet til et bilde.
6	Opp en side 	Trykk for å gå til forrige side.  <b>MERK:</b> USB-kabelen må kobles til hvis du vil bruke Opp en side-funksjonen.
7	Demp 	Trykk for å dempe eller oppheve demping av projektorhøytalerne.
8	Ned en side 	Trykk for å gå til neste side.  <b>MERK:</b> USB-kabelen må kobles til hvis du vil bruke Ned en side-funksjonen.
9	Videomodus	Projektoren har forhåndssette konfigurasjoner som er optimalisert for visning av data (presentasjoner) eller video (filmer, spill, o.l.) Trykk på <b>Video Mode (Videomodus)</b> -knappen for å bytte mellom <b>Presentation mode (Presentasjonsmodus)</b> , <b>Bright mode (Lysmodus)</b> , <b>Movie mode (Filmmodus)</b> , <b>sRGB</b> eller <b>Custom mode (Egendefinert modus)</b> . Trykk <b>Video Mode (Videomodus)</b> -knappen en gang for å vise gjeldende visningsmodus. Trykk på <b>Video Mode (Videomodus)</b> -knappen igjen for å veksle mellom ulike moduser.
10	Blank screen (Tom skjerm)	Trykk for å skjule/visе bildet.
11	Opp 	Trykk for å navigere mellom OSD-elementer.
12	Venstre 	Trykk for å navigere mellom OSD-elementer.
13	Meny 	Trykk for å aktivere OSD.
14	Volum opp 	Trykk for å øke volumet.
15	Laser 	Rett fjernkontrollen mot lerretet, trykk og hold laserknappen inne for å aktivere laserlyset.  <b>Advarsel:</b> Ikke se direkte inn i laserstrålen når den er slått på. Ikke skinn laserlyset inn i øynene på noen.
16	Volum ned 	Trykk for å senke volumet.
17	Keystone-korrigering 	Trykk for å korrigere for bildeforvrengningen som skyldes at projektoren står skrått. (+40/-35 grader)
18	Source (Kilde)	Trykk for å veksle mellom kildene Analog RGB, Kompositt, Komponent (YPbPr, via VGA), HDMI, skjermport og S-video.

---

19	Auto adjust (Automatisk Justering)	Trykk for å synkronisere projektoren med kilden. Resynk vil ikke fungere dersom skjermbildet OSD er vist.
20	Keystone-korrigerer 	Trykk for å korrigere for bildeforvrengningen som skyldes at projektoren står skrått. (+40/-35 grader)

---

## Sette batterier i fjernkontrollen

 **MERK:** Fjern batteriene fra fjernkontrollen når den ikke er i bruk.

1 Trykk på klaffen for å løfte dekslet til batterirommet.



2 Kontroller polaritetsmerkene (+/-) på batteriene.



3 Sett inn batteriene inn riktig vei etter merkene i batterirommet.

 **MERK:** Unngå en blanding av ulike typer batterier eller nye og gamle batterier.



4 Sett på dekslet til batterirommet igjen.





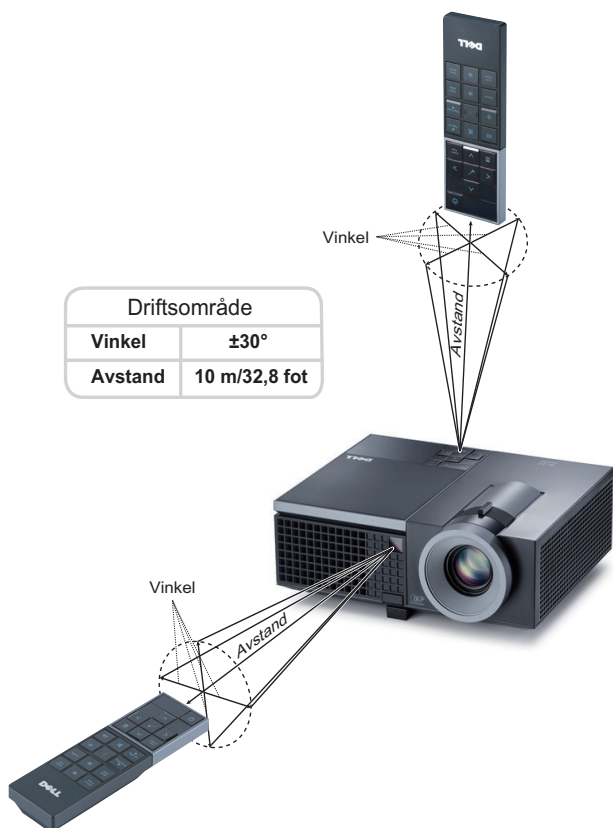





## Fjernkontrollens bruksområde



**MERK:** Det faktiske bruksområdet kan være noe forskjellig fra diagrammet. Svake batteriet kan også føre til at fjernkontrollen ikke fungerer som normalt.



## Bruke OSD-menyen

- Projektoren har et flerspråklig meny (OSD) som kan vises på lerretet med eller uten en kilde er koblet til.
- For å bla mellom kategoriene i Main (Hoved)-menyen, trykk på - eller -knappene på projektorens kontrollpanel eller fjernkontroll.
- For å velge en undermeny, trykk på -knappen på projektorens kontrollpanel eller fjernkontroll.
- For å velge et alternativ, trykk på knappene  eller  på projektorens kontrollpanel eller fjernkontroll. Fargen endres til en mørk blå farge. Når et element er valgt, endres fargen til mørk blå.
- Bruk knappene  eller  på kontrollpanelet eller fjernkontrollen for å justere innstillingene.
- Gå til valget Back (Tilbake) og trykk -knappen på kontrollpanelet eller fjernkontrollen for å gå tilbake til hovedmenyen.
- Gå til valget EXIT (Avslutt) og trykk -knappen på kontrollpanelet eller Menu (Meny) på fjernkontrollen for å avslutte OSD.

## Main Menu (Hovedmeny)



## AUTO-ADJUST (AUTOJUSTER)

Auto Adjust justerer automatisk projektorens **Frequency (Frekvens)** og **Tracking (Sporing)** i PC-modus. Mens automatisk justering pågår, vises følgende melding på skjermen:

Please wait...

## INPUT SELECT (Inngangvalg)

Inngangvalg-menyen lar deg velge inngangskilden til projektoren.

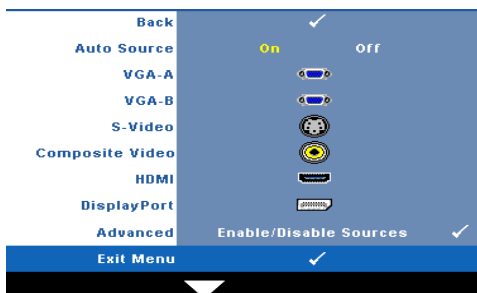

**AUTO SOURCE (OPPDAGE KILDE AUTOMATISK)**—Velg Off (Av) (standard) for å låse nåværende inngående signal. Hvis du trykker på **Source (Kilde)**-knappen når Auto Source (Automatisk kilde)-modus er satt til Off (Av), kan du manuelt velge inngangssignalet. Velg On (På) for å oppdage tilgjengelige inngangssignaler. Hvis du trykker på **Source (Kilde)**-knappen når projektoren er på, finner den

automatisk neste tilgjengelige inngangssignal.

**VGA-A**—Trykk  for å registrere VGA-A signal.

**VGA-B**—Trykk  for å registrere VGA-B signal.

**S-VIDEO**—Trykk  for å registrere S-Video signal.

**COMPOSITE VIDEO (KOMPOSITT VIDEO)**—Trykk  for å registrere kompositt videosignal.

**HDMI**—Trykk  for å registrere HDMI-signal.

**DISPLAYPORT (SKJERMPORT)**—Trykk  for å registrere skjermport-signal.

**ADVANCED (AVANSERT)**—Trykk på  for å aktivere Input Select Advanced (Avansert valg av inngang)-menyen.

## INPUT SELECT ADVANCED (AVANSERT VALG AV INNGANG)

Menyen Input Select Advanced (Avansert valg av inngang) lar deg aktivere eller deaktivere inngangskilder.

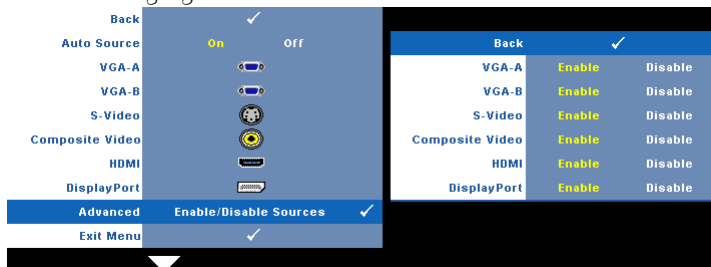

**VGA-A**—Bruk  og  for å aktivere eller deaktivere VGA-A-inngang.

**VGA-B**—Bruk  og  for å aktivere eller deaktivere VGA-B-inngang.

**S-VIDEO**—Bruk  og  for å aktivere eller deaktivere S-video-inngang.

**COMPOSITE VIDEO (KOMPOSITT VIDEO)**—Bruk  og  for å aktivere eller deaktivere kompositt videoinngang.

**HDMI**—Bruk  og  for å aktivere eller deaktivere HDMI-inngang.

**DISPLAYPORT (SKJERMPORT)**—Bruk  og  for å aktivere eller deaktivere skjermport-inngang.

 **MERK:** Du kan ikke deaktivere din nåværende inngangskilde. Minst to inngangskilder må være aktivert til enhver tid.

## PICTURE (i PC-modus)

Bruke Picture (bilde)-menyen, du kan justere skjerminnstillingene for projektoren. I Picture (Bilde)-menyen finner du følgende alternativer:

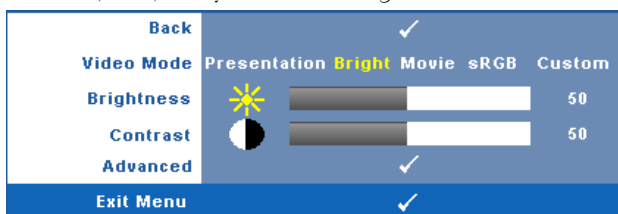

**VIDEO MODE (VIDEOMODUS)**—Lar deg optimere bildet som vises: **Presentation** (Presentasjon), **Bright (Lys)**, **Movie (Film)**, **sRGB** (gir mer nøyaktig fargegjengivelse) og **Custom (Egendefinert)** (angi de innstillingene du foretrekker). Hvis du tilpasser innstillingene for **Brightness (Lysstyrke)**, **Contrast (Kontrast)**, **Saturation (Metning)**, **Sharpness (Skarphet)**, **Tint (Nyanse)** og **Advanced (Avansert)**, bytter projektoren automatisk til **Custom (Egendefinert)**.

 **MERK:** Hvis du tilpasser innstillingene for **Brightness (Lysstyrke)**, **Contrast (Kontrast)**, **Saturation (Metning)**, **Sharpness (Skarphet)**, **Tint (Nyanse)** og **Advanced (Avansert)**, bytter projektoren automatisk til **Custom (Egendefinert)**.

**BRIGHTNESS (LYSSTYRKE)**—Bruk  og  til justere skarpheten på bildet.

**CONTRAST (KONTRAST)**—Bruk  og  for å justere skjermens kontrast.

**ADVANCED (AVANSERT)**—Trykk på  for å aktivere **Picture Advance (Avansert bilde)**-menyen. Se "PICTURE ADVANCED (AVANSERT BILDE)" på side 37.

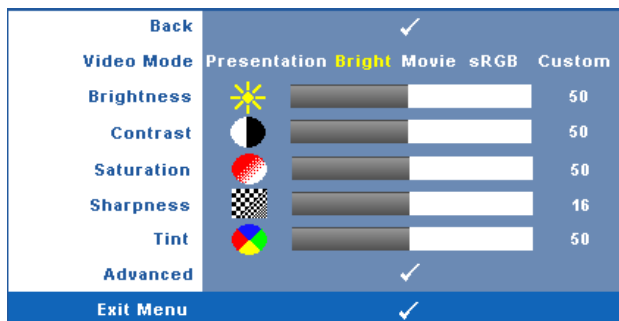

## PICTURE (i Video-modus)

Bruke **Picture (Bilde)**-menyen, du kan justere skjerminnstillingene for projektoren. I **Picture (Bilde)**-menyen finner du følgende alternativer:







**VIDEO MODE (VIDEOMODUS)**—Lar deg optimere bildet som vises: **Presentation** (Presentasjon), **Bright (Lys)**, **Movie (Film)**, **sRGB** (gir mer nøyaktig fargegjengivelse) og **Custom (Egendefinert)** (angi de innstillingene du foretrekker). Hvis du tilpasser innstillingene for **Brightness (Lysstyrke)**, **Contrast (Kontrast)**, **Saturation (Metning)**, **Sharpness (Skarphet)**, **Tint (Nyanse)** og **Advanced (Avansert)**, bytter projektoren automatisk til **Custom (Egendefinert)**.

 **MERK:** Hvis du tilpasser innstillingene for **Brightness (Lysstyrke)**, **Contrast (Kontrast)**, **Saturation (Metning)**, **Sharpness (Skarphet)**, **Tint (Nyanse)** og **Advanced (Avansert)**, bytter projektoren automatisk til **Custom (Egendefinert)**.

**BRIGHTNESS (LYSSTYRKE)**—Bruk  og  til juster skarpheten på bildet.

**CONTRAST (KONTRAST)**—Bruk  og  for å justere skjermens kontrast.

**SATURATION (METNING)**—Lar deg justere en videokilde fra svart/hvitt til fullmettet farge. Trykk  for å senke mengden farger i bildet og  for å øke mengden farger i bildet.

**SHARPNESS (SKARPHET)**—Trykk  for å redusere skarpheten og  for å øke den.

**TINT (FARGETONE)**—Trykk  for å øke mengden av grønt i bildet og  for å øke mengden av rødt i bildet. (kun for NTSC-signal).

**ADVANCED (AVANSERT)**—Trykk på  for å aktivere **Picture Advance (Avansert bilde)**-menyen. Se "PICTURE ADVANCED (AVANSERT BILDE)" nedenfor.

 **MERK:** **Saturation (Metning)**, **Sharpness (Skarphet)** og **Tint (Nyanse)** er kun tilgjengelig når inngangskilden er kompositt eller S-Video.

## PICTURE ADVANCED (AVANSERT BILDE)

Med Picture Advanced (Avansert bilde)-menyen, du kan justere skjerminnstillingene for projektoren. I Picture Advanced (Avansert bilde)-menyen finner du følgende alternativer:

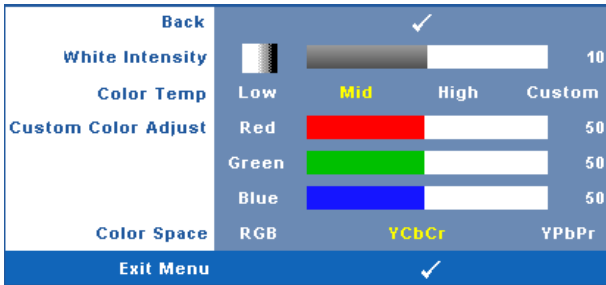

**WHITE INTENSITY**—Bruk  og  for å justere intensiteten til hvitfargen på skjermen.

**COLOR TEMP (FARGETEMPERATUR)**—Lar deg justere fargetemperaturen. Ved høy fargetemperatur vil skjermen virke kaldere. Ved en lav fargetemperatur vil skjermen virke varmere. Når du justerer verdiene i **Color Adjust (Fargejustering)**-menyen, Custom (Egendefinert)-modus er aktivert. Verdiene er lagret i Custom (Egendefinert)-modus.

**CUSTOM COLOR ADJUST (JUSTERING AV EGENDEFINERT FARGE)**—Lar deg manuelt justere fargene rød, grønn og blå.



**COLOR SPACE (FARGER)**—Lar deg velge fargerommet. Du kan velge mellom RGB, YCbCr og YPbPr.

## PICTURE (i PC-modus)

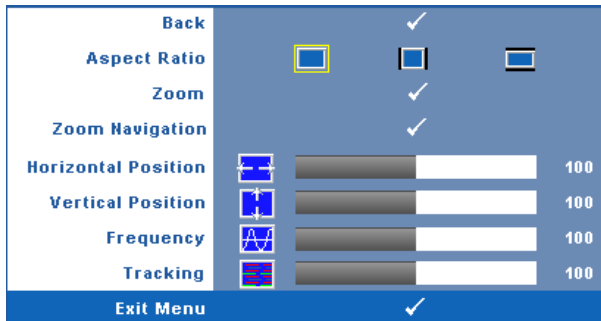
Bruke Display (Skjerm)-menyen, du kan justere skjerminnstillingene for projektoren. I Picture (Bilde)-menyen finner du følgende alternativer:



**ASPECT RATIO (BILDESIDEFORHOLD)**—Velg et størrelsesforhold for å justere hvordan bildet vises.

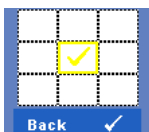

-  Original — velg Original for å opprettholde størrelsesforholdet for bildet som er projeksert i henhold til inngangskilde.
-  4:3 — Inntakskilden skaleres for å passe inn på skjermen og projeksterer et 4:3-bilde.
-  Wide (Bred) — Kilden skalerer slik at den passer til bredden på lerretet for å projekstere et bredskjerm-bilde.



**Zoom**—Trykk på  for å aktivere **Zoom** -menyen.

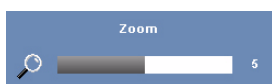



Velg området som du vil zoomme inn på og trykk på  for å vise bildet.





Tilpass bildeskalaen ved å trykke på  eller  og trykk på  for å vise.



**Zoom Navigation (Zoomnavigering)**—Trykk på  for å aktivere Zoom Navigation (Zoom navigering)-menyen.

Bruk     for å navigere projeksjonsskjermen.

**Horizontal Position (Horizontal Posisjon)**—Trykk  for å flytte bildet til venstre og  for å flytte bildet til høyre.

**Vertical Position (Vertikal Posisjon)**—Trykk på  for å flytte bildet ned og  for å flytte bildet opp.

**Frequency (Frekvens)**—Lar deg endre klokkefrekvensen for dataene på lerretet slik at den stemmer med frekvensen på grafikkortet i datamaskinen. Hvis du ser en vertikal flimrende strek, bruker du **Frequency (Frekvens)**-kontrollen til å gjøre streken så liten som mulig. Dette er en grov justering.



**Tracking (Sporing)**—Synkroniser signaltiden til bildesignalet med grafikkortet. Hvis du opplever et ustabil eller flimrende bilde, bruk **Tracking (Sporing)**-funksjonen for å rette det opp. Dette er en fin justering.

## DISPLAY (i Video-modus)

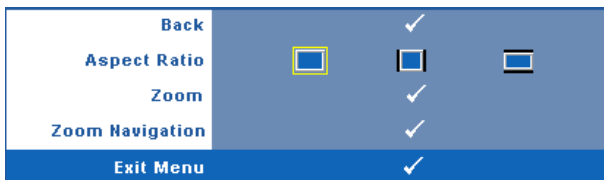
Bruke Display (Skjerm)-menyen, du kan justere skjerminnstillingene for projektoren. I Picture (Bilde)-menyen finner du følgende alternativer:





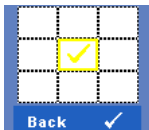

**ASPECT RATIO (BILDESIDEFORHOLD)**—Velg et størrelsesforhold for å justere hvordan bildet vises.



-  Original — velg Original for å opprettholde størrelsesforholdet for bildet som er projeksert i henhold til inngangskilde.
-  4:3 — Inntakskilden skaleres for å passe inn på skjermen og projeksterer et 4:3-bilde.
-  Wide (Bred) — Kilden skaleres slik at den passer til bredden på lerretet for å projekstere et bredskjerm-bilde.





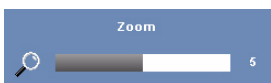

**ZOOM**—Trykk på  for å aktivere Zoom -menyen.

Velg området som du vil zoome inn på og trykk på  for å vise bildet. Tilpass bildeskalaen ved å trykke på  eller  og trykk på  for å vise.



Tilpass bildeskalaen ved å trykke på  eller  og trykk på  for å vise.



**ZOOM NAVIGATION (ZOOMNAVIGERING)**—Trykk på  for å aktivere Zoom Navigation (Zoom navigering)-menyen. Bruk     for å navigere projeksjonsskjermen.

## LAMP (Lampe)

Bruke **Lamp (Lampe)**-menyen, du kan justere skjerminnstillingene for projektoren. I Lamp (Lampe)-menyen finner du følgende alternativer:

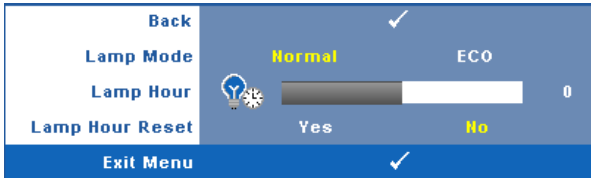

**LAMP MODE (LAMPEMODUS)**—Lar deg velge mellom Normal- og ECO (Øko)-modus.

Normal modus bruker full strøm. ECO (Øko)-modus bruker et lavt strømnivå som kan øke levetiden på lampen, gi stillere drift, og redusere lystettheten på lerretet.

**LAMP HOUR (LAMPETID)**—Vis antall driftstimer for lampen siden timetelleren ble nullstilt.

**LAMP HOUR RESET (TILBAKESTILLE LAMPETID)**—Trykk på Yes (Ja)-knappen for å nullstille lampetiden.

## SET UP (Konfigurer)

Set Up (Konfigurer)-menyen lar deg tilpasse innstillinger for Language (Språk), Projector Mode (Projektormodus), Keystone (Nøkkelsten), Alert Volume (Varselsvolum) og Network (Nettverk).

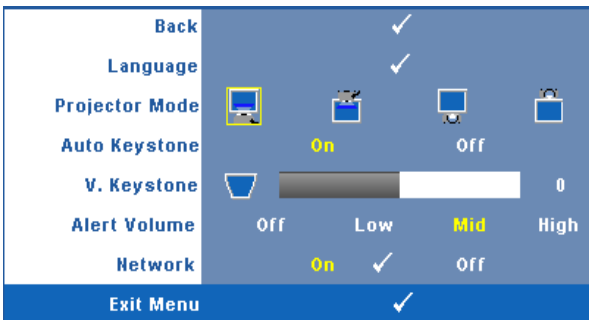







**LANGUAGE (SPRÅK)**—Lar deg stille inn språket for OSD-menyen. Trykk på  for å aktivere Language (Språk)-menyen.



**PROJEKTOR MODE (PROJEKTORMODUS)**—Lar deg velge projektormodusen, avhengig av hvordan projektoren er montert.

-  Front Projection-Desktop (rettvendt projeksjon - dette er standard alternativ.)
-  Front Projection-Ceiling Mount (rettvendt projeksjon - takmontert)—Projektoren vender bildet opp ned for takmontert projeksjon.
-  Rear Projection-Desktop (speilvendt projeksjon - skrivebord)—Projektoren venger bildet så du kan fremvise fra bak en gjennomskinnelig skjerm.
-  Rear Projection-Ceiling Mount (speilvendt projeksjon - takmontert) – Projektoren speilvender og vender bildet opp ned. Du kan projisere bakfra på et gjennomskinnelig lerret med takmontert projektor.

**AUTO KEYSTONE (AUTOMATISK KORRIGERING AV BILDEFORVRENGNING)**—Velg Select On (På) for å aktivere auto korrekt for vertikal bilde forstyrrelse grunnen tipping av projektoren.

**V. KEYSTONE (V. BILDEFORVRENGNING)**—Manuelt juster den vertikale bildeforstyrrelsen som følge av tipping av projektoren.

**ALERT VOLUME (VARSELSVOLUM)**—Lar deg stille inn lydstyrken på alarmen (Off (Av), Low (Lav), Mid (Middels) eller High (Høy) for på/avstenging, advarsel- og kommandotaster.

**NETWORK (NETTVERK)**—Velg **On (På)** for å aktivere nettverkstilkoblingen. Velg **Off (Av)** for å deaktivere nettverkstilkoblingen. Trykk på  for å aktivere **Network (Nettverk)**-menyen. Se "NETWORK (NETTVERK)" på side 42.

## NETWORK (NETTVERK)

Network (Nettverk)-menyen lar deg konfigurere innstillingene for nettverkstilkoblingen.

<b>Back</b>	✓
<b>DHCP</b>	On <b>Off</b>
<b>IP Address</b>	192 . 168 . 4 . 137
<b>Subnet Mask</b>	255 . 255 . 255 . 0
<b>Gateway</b>	192 . 168 . 4 . 137
<b>DNS</b>	192 . 168 . 1 . 4
<b>Store</b>	✓
<b>Reset Network</b>	Yes <b>No</b>
<b>Exit Menu</b>	✓

**DHCP**—Hvis en DHCP-server finnes i nettverk som projektoren er koblet til, hentes IP-adressen automatisk når du velger **DCHP On (På)**. Hvis DHCP er **Off (Av)**, må du manuelt angi IP Address (IP-adresse), Subnet Mask (Nettverksmaske) og Gateway. Bruk   til å velge tallene for IP Address (IP-adresse), Subnet Mask (Nettverksmaske) og Gateway. Velg Enter for å bekrefte hvert nummer og bruk   for å angi neste element.

**IP ADDRESS (IP-ADRESSE)**—IP-adressen til projektoren tildeles automatisk eller manuelt.

**SUBNET MASK (NETTVERKSMASKE)**—Konfigurer nettverksmaskinen til nettverkstilkoblingen.

**GATEWAY**—Kontroller gateway-adressen med nettverks-/systemadministratoren din hvis du konfigurerer den manuelt.

**DNS**—Kontroller IP-adressen til DNS-serveren med nettverks-/systemadministratoren din hvis du konfigurerer den manuelt.

**STORE (LAGRE)**—Trykk på  for å lagre endringene som gjøres for nettverkskonfigurasjonen.

**RESET NETWORK (TILBAKESTILL NETTVERK)**—Velg **Yes (Ja)** for å tilbakestille nettverkskonfigurasjonen.

## INFORMATION (INFORMASJON)

Information (Informasjon)-menyen viser gjeldende innstillinger for projektoren.

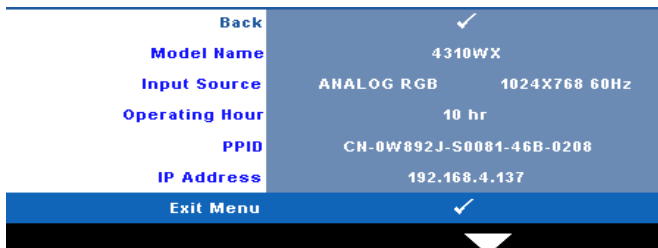

## OTHERS (ANNET)

Others (Annet)-menyen lar deg endre innstillinger for Menu (Meny), Screen (Skjerm), Audio (Lyd), Power (Strøm), Security (Sikkerhet) og Closed Caption (Lukket tekst) (kun for NTSC). Du kan også utføre Test Pattern (Testmønster) og Factory Reset (Tilbakestilling til fabrikkinnstillinger).

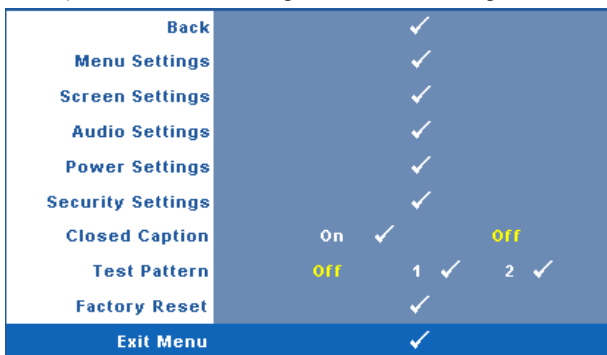

**MENU SETTINGS (MENYINNSTILLINGER)**—Velg og trykk på  for å aktivere menyinnstillinger. Menyinnstillingene består av følgende valg:

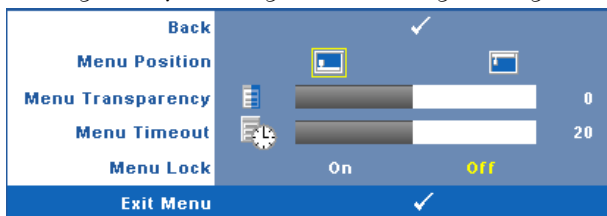

**MENU POSITION (MENYPOSISJON)**—Lar deg endre plasseringen av OSD-bildet på lerretet.

**MENU TRANSPARENCY (MENYTRANSPARENS)**—Lar deg velge transparensnivået til OSD-bakgrunnen.

**MENU TIMEOUT (TIDSAVBRUDD FOR MENY)**—Lar deg justere tiden for et OSD-tidsavbrudd. Som standard forsvinner OSD-menyen etter 20 sekunder med inaktivitet.

**MENU LOCK (MENYLÅS)**—Velg **On (Ja)** for å aktivere Menu Lock (Menylås) og skjule OSD-menyen. Velg **OFF (AV)** for å slå av Menu Lock (Menylås). Dersom du ønsker å deaktivere Menu Lock (Menylås)-funksjonen, og OSD-menyen forsvinner, trykk på **Menu (Meny)**-knappen på panelet i 15 sekunder, deaktiver deretter funksjonen.

**SCREEN SETTINGS (SKJERMINSTILLINGER)**—Velg og trykk på  for å aktivere skjerminnstillinger. Menyene for skjerminnstillingene består av følgende valg:



**CAPTURE SCREEN (TA SKJERMBILDE)**—Velg og trykk på  for å ta bilde av skjermbildet. Følgende melding vises på skjermen.

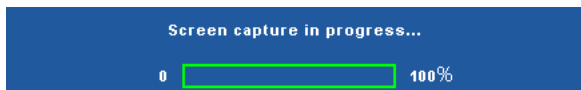

**MERK:** For å ta et fullt bilde, kontrollerer at inngangssignalet som er koblet til projektoren er 1280 x 800 oppløsning.



**SCREEN (SKJERM)**—Velg **Dell** for å bruke Dell-logoen som bakgrunnsbilde. Velg **Captured (Tatt bilde)** for å bruke det tatte bildet som bakgrunnsbilde.

**RESET (TILBAKESTILL)**—Velg og trykk på  for å slette det tatte bildet og tilbake stille standardinnstillingen.

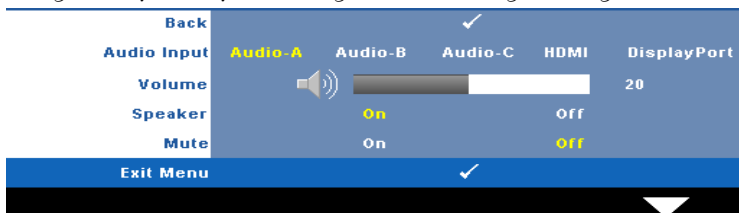
**AUDIO SETTINGS (LYDINNSTILLINGER)**—Velg og trykk på  for å endre lydinnstillinger. Menyene for lydinnstillingene består av følgende valg:



**AUDIO INPUT (LYDINNGANG)**—Velg lydinngangskilden. Du kan velge mellom: Audio-A (Lyd A), Audio-B (Lyd B), Audio-C (Lyd C), HDMI og skjermport.

**VOLUME (VOLUM)**—Trykk  for å senke volumet og  for å øke det.

**SPEAKER (HØYTTALER)**—Velg On (På) for å aktivere høyttaleren. Velg Off (Av) for å deaktivere høyttaleren.

**MUTE (DEMP)**—Lar deg dempe lydene for lydinngang og lydutgang.

**POWER SETTINGS (INNSTILLINGER FOR STRØM)**—Velg og trykk på  for å aktivere strøminnstillinger. Menyen for strøminnstillingene består av følgende valg:

Back					✓
Power Saving	Off	30min	60min	90min	120min
Quick Shutdown		Yes		No	
Exit Menu					✓

**POWER SAVING (STRØMSPARING)**—Velg Off (Av) for å deaktivere strømsparingen. Som standard er projektoren innstilt til å gå inn i strømsparingsmodus etter 120 minutter uten noe aktivitet. En advarsel vises på skjermen med en 60 sekunders nedtelling før strømsparingsmodus aktiveres. Trykk på en knapp under nedtellingen for å stoppe strømsparingsmodus.

Du kan også stille inn en annen forsinkelsesperiode for å gå inn i strømsparingsmodus. Tidsforsinkelsen er den tiden du ønsker at projektoren skal vente uten å motta noe signal. Strømsparing kan stilles inn etter 30, 60, 90 eller 120 minutter.

Hvis et inngangssignal ikke er registrert under forsinkelsesperioden, slår projektoren av lampen og går inn i strømsparingsmodus. Hvis et inngangssignal er registrert innenfor forsinkelsesperioden, slås projektoren automatisk på. Hvis et inngangssignal ikke registreres innen to timer under strømsparingsmodus, bytter projektoren fra strømsparingsmodus til avstenging. For å slå på projektoren, trykk på Power-knappen.

**QUICK SHUTDOWN (RASK AVSTENGING)**—Velg Yes (Ja) for å slå av projektoren med ett enkelt trykk på Power (Strøm)-knappen. Denne funksjonen lar projektoren raskt slå av strømmen med en økt vift hastighet. Noe høyere akustisk støy kan forventes under hurtig avslåing.



**MERK:** Før du slår på projektoren igjen, vent i 60 sekunder for å la den interne temperaturen stabilisere seg. Projektoren bruker lengre tid på å slå seg på hvis du prøver å slå den på igjen med en gang. Kjøleviften kjører på full hastighet i omtrent 30 sekunder for å stabilisere den interne temperaturen.

**SECURITY SETTINGS (SIKKERHETSINNSTILLINGER)**—Velg og trykk på  for å aktivere sikkerhetsinnstillinger. Menyene for sikkerhetsinnstillinger lar deg aktivere og stille inn passordbeskyttelse.

Back	✓
Enable	Off
Delete	
Change Password	✓
Exit Menu	✓

**PASSWORD (PASSORD)**—Når Password Protect er aktivert, vil en Password Protect-skjerm be deg angi et passord som vil vises når strømkabelen er koblet til det elektriske uttaket, og strømmen til projektoren først blir skrudd på. Standarden er at denne funksjonen er deaktivert. Du kan aktivere denne funksjonen ved å velge **Enabled (Aktivert)**. Hvis passordet har blitt stilt inn tidligere, taster du inn passordet først og velger deretter funksjonen. Denne passordfunksjonen vil aktiveres neste gang du skrur på projektoren. Dersom du aktiverer denne funksjonen, vil du bli spurt om å angi projektorens passord etter at du skrur på projektoren.

**1** Første forespørsel om inntasting av passord:

- a Gå til **Others (Annet)**-menyen, trykk  og sett **Password (Passord)** for å **Enable (Aktivere)** passord-innstillingen.

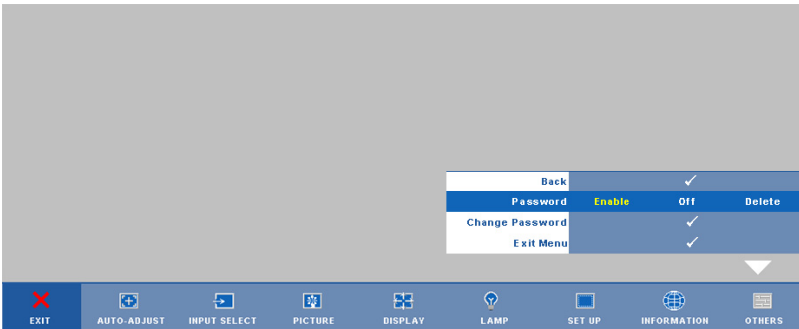

- b Aktivering av Password-funksjonen vil bringe frem en tegnskjerm, tast inn et 4-sifret kode fra skjermen og trykk på -knappen.

Please key in new password.

Password (4 character code): X X X X

A	B	C	D	E	F	G	H	I	J
K	L	M	N	O	P	Q	R	S	T
U	V	W	X	Y	Z	0	1	2	3
4	5	6	7	8	9	←	Enter	Exit	

PPID CN-0W892J-50081-46B-0208

Select Confirm

- c Angi passordet igjen for å bekrefte.
- d Dersom bekreftelsen av passordet er vellykket, kan du igjen få tilgang til projektorens funksjoner og verktøy.
- 2 Dersom du har angitt feil passord, vil du få to sjanser til. Etter tre feil vil projektoren automatisk slå seg av.
-  **MERK:** Dersom du glemmer passordet ditt må du ta kontakt med DELL™ eller kvalifisert servicepersonell.
- 3 For å deaktivere passordfunksjonen, velger du **Off (Av)**.
- 4 For å slette passordet velger du **Delete (Slett)**.

**CHANGE PASSWORD (ENDRE PASSWORD)**—Tast inn det opprinnelige passordet, deretter det nye passordet og bekreft det nye passordet igjen.

Please key in the original password.

Password (4 character code): X X X X

A	B	C	D	E	F	G	H	I	J
K	L	M	N	O	P	Q	R	S	T
U	V	W	X	Y	Z	0	1	2	3
4	5	6	7	8	9	←	Enter	Exit	

> < ✓ ⬆ Select  
 PPID CN-0W892J-S0081-46B-0208  Confirm

Please key in new password.

Password (4 character code): X X X X

A	B	C	D	E	F	G	H	I	J
K	L	M	N	O	P	Q	R	S	T
U	V	W	X	Y	Z	0	1	2	3
4	5	6	7	8	9	←	Enter	Exit	

> < ✓ ⬆ Select  
 PPID CN-0W892J-S0081-46B-0208  Confirm

Please key in new password again.

Password (4 character code): X X X X

A	B	C	D	E	F	G	H	I	J
K	L	M	N	O	P	Q	R	S	T
U	V	W	X	Y	Z	0	1	2	3
4	5	6	7	8	9	←	Enter	Exit	

> < ✓ ⬆ Select  
 PPID CN-0W892J-S0081-46B-0208  Confirm





**CLOSED CAPTION (LUKKET TEKST)**—Velg On (På) for å aktivere lukket tekst, og for å aktivere menyen for lukket tekst. Velg et passende valg for lukkede tekster: CC1, CC2, CC3 eller CC4.

Back				✓
Select	CC1	CC2	CC3	CC4
Exit Menu				✓



 **MERK:** Alternativet Lukket tekst er kun tilgjengelig for NTSC.

**TEST PATTERN (TESTMØNSTER)**—Testmønsteret brukes for å teste fokus og oppløsning.

Du kan aktivere eller deaktivere **Test Pattern (Testmønster)** ved å velge **Off (Av)** 1 eller 2. Du kan også ta i bruk **Test Pattern 1 (Testmønster 1)** ved å trykke og holde nede  og -knappene på kontrollpanelet i 2 sekunder. Du kan også ta i bruk **Test Pattern 2 (Testmønster 1)** ved å trykke og holde nede  og -knappene på kontrollpanelet i 2 sekunder.

Test Pattern 1 (Testmønster 1):

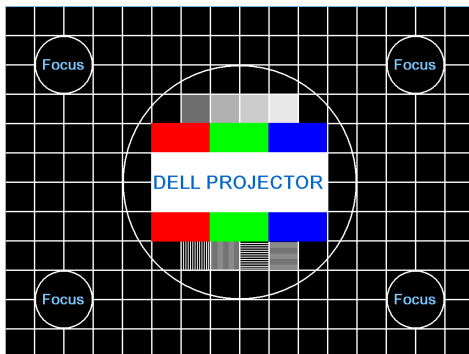

Test Pattern 2 (Testmønster 2):



**FACTORY RESET (FABRIKKGJENOPPRETTING)**—Velg og trykk på  for å tilbakestille alle innstillinger til fabrikkstandardene. Advarselen under vises.



Gjenoppretting inkluderer både datamaskin kilder og video kilder innstillinger.

# Styre projektoren med Web Management

## Konfigurere nettverksinnstillingen

Hvis projektoren er koblet til et nettverk, kan du konfigurere nettverksinnstillingen (TCP/IP) og styre projektoren fra en webleser. Når nettverksfunksjonen brukes, må IP-adressen være unik. For å konfigurere nettverksinnstillingen, se "NETWORK (NETTVERK)" på side 42.

## Bruke Web Management

Bruk Internet Explorer 5.0 eller nyere eller Netscape Navigator 7.0 eller nyere, og angi IP-adressen. Du kan nå bruke Web Management og styre projektoren fra et annet sted.

# Hva du kan styre

## Home (Hjem)

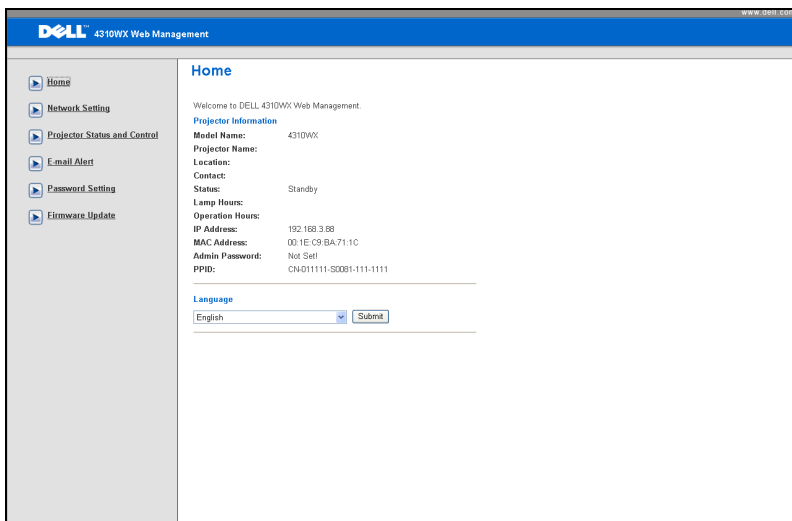

- Gå til hjemmesiden for Web Management ved å skrive inn IP-adressen til projektoren i nettleseren. Se "NETWORK (NETTVERK)" på side 42.
- **Language (Språk):** Lar deg stille inn språket for web management.

## Network Settings (Nettverksinnstillinger)

Se avsnittet om OSD på side 42.

The screenshot shows the Dell 4310WX Web Management interface. The left sidebar contains navigation links: Home, Network Setting (selected), Projector Status and Control, E-mail Alert, Password Setting, and Firmware Update. The main content area is titled "Network Settings" and contains the following form fields:

- Model Name: 4310WX
- Projector Name: [Empty]
- Location: [Empty]
- Contact: [Empty]
- Save button

Below these fields, there are radio buttons for DHCP (unselected) and Manual (selected). The Manual section includes the following form fields:

- IP Address: 192.168.3.88
- Subnet Mask: 255.255.255.0
- Gateway: 192.168.3.254
- DNS Server: 192.168.1.167
- Save button

- Skriv inn informasjonen for Model Name (Modellnavn), Projector Name (Projektornavn), Location (Plassering) og Contact (Kontakt) (opptil 21 tegn i hvert felt). Trykk på Save (Lagre) for å lagre innstillingene.
- Velg DHCP for å tildele en IP-adresse fra en DHCP-server automatisk, eller Manual for å tildele en IP-adresse manuelt.

## Funksjonen Projector Status (Projektorstatus) og Control (Kontroll)

The screenshot shows the Dell 4310WX Web Management interface. The page title is "Projector Status and Control". On the left, there is a navigation menu with links for Home, Network Setting, Projector Status and Control (selected), E-mail Alert, Password Setting, and Firmware Update. The main content area is divided into three sections:

- Projector Status:** Includes a "Refresh" button, "Projector Status" (a dropdown menu showing "Standby"), "Power Saving" (a dropdown menu with "Select" visible), "Alert Status" (a text field), and "Power ON" and "Power OFF" buttons. A "Clear" button is also present.
- Image Control:** Includes "Operation Mode" (radio buttons for "Normal Mode" and "ECO Mode"), "Projector Mode" (a dropdown menu with "Select" visible), "Source Select" (a dropdown menu with "Select" visible), "Video Mode" (a dropdown menu with "Select" visible), "Blank screen" (radio buttons for "On" and "Off"), "Aspect Ratio" (radio buttons for "Original", "4:3", and "Wide"), "Brightness" (a slider from 0 to 100), and "Contrast" (a slider from 0 to 100). There is an "Auto Adjust" button.
- Audio Control:** Includes "Audio Input" (a dropdown menu with "Audio-A" selected), "Volume" (a slider from 0 to 100), "Speaker" (radio buttons for "On" and "Off"), "Alert Volume" (a dropdown menu with "Off" selected), and a "Factory Reset" button.

- **Projector Status:** Det er fire stater: Lamp On (Lampe på), Standby, Power Saving (Strømsparing) og Cooling (Kjøler ned). Klikk på **Refresh (Oppdater)**-knappen for å oppdatere statusen og kontrollinnstillingene.
- **Power Saving (Strømsparing):** Power Saving (Strømsparing) kan stilles inn etter Off (Av), 30, 60, 90 eller 120 minutter. Se side 45.
- **Alert Status (Varselsstatus):** Det er fire feilstatuser: Lamp warning (Lampeadvarsel), Low lamp life (Kort lampelevetid), Temperature warning (Temperaturadvarsel) og Non-original lamp error (Uoriginal lampe brukes). Projektoren kan gå inn i beskyttelsesmodus hvis noen av varslene aktiveres. For å gå ut av beskyttelsesmodusen klikker du på **Clear (Fjern)**-knappen for å fjerne Alert Status (Varselsstatus), før du kan slå på projektoren.
- **Projector Mode (Projektormodus):** Lar deg velge projektormodusen, avhengig av hvordan projektoren er montert. Det er fire projektormoduser: Front Projection-Desktop (Forovervendt projektormodus fra skrivebord), Front Projection-Ceiling Mount (Forovervendt projektormodus fra tak), Rear Projection-Desktop (Bakovervendt projektormodus fra skrivebord) og Rear Projection-Ceiling Mount (Bakovervendt projektormodus fra tak)
- **Source Select (Inngangvalg):** Inngangvalg-menyen lar deg velge inngangskilden til projektoren. Du kan velge mellom VGA-A, VGA-B, S-Video, Composite Video (Kompositt video), HDMI og skjermport.
- **Video Mode (Videomodus):** Velg en modus for å optimalisere visningen av bildet basert på hvordan projektoren brukes:
  - **Presentation (Presentasjon):** Egner seg best for presentasjonsbilder.

- **Bright (Lyst)**: Gir maksimal lysstyrke og kontrast.
- **Movie (Film)**: For visning av filmer og fotografier.
- **sRGB**: Gir en mer nøyaktig fargerepresentasjon.
- **Custom (Egendefinert)**: Brukerdefinerte innstillinger.
- **Blank Screen (Tom skjerm)**: Du kan velge mellom On (På) eller Off (Av).
- **Aspect Ratio (Sideforhold)**: Velg et størrelsesforhold for å justere hvordan bildet vises.
- **Brightness (Lysstyrke)**: Velg en verdi for å tilpasse lysstyrken til bildet
- **Contrast (Kontrast)**: Velg en verdi for å tilpasse skjermkontrasten.
- **Audio Input (Lydinngang)**: Du kan velge Audio-A, Audio-B, Audio-C, HDMI og skjermport som inngangskilden.
- **Volume (Volum)**: Du kan velge verdien (0~20) for lydvolument
- **Speaker (Høytaler)**: Du kan velge On (På) for å aktivere lydfunksjonen eller Off (Av) for å deaktivere funksjonen.
- **Alert Volume (Varselsvolum)**: Lar deg stille inn lydsstyrken på alarmen (Off (Av), Low (Lav), Mid (Middels) eller High (Høy) for på/avstenging, advarsel- og kommandotaster.

## E-mail Alert (E-postvarsling)

The screenshot shows the Dell 4310WX Web Management interface. The page title is "E-mail Alert". On the left, there is a navigation menu with the following items: Home, Network Setting, Projector Status and Control, E-mail Alert (selected), Password Setting, and Firmware Update. The main content area is divided into several sections:

- E-mail Alert:** Contains radio buttons for "Enable" and "Disable" (selected). There is a button labeled "E-mail Alert Test". Below are input fields for TO, CC, and From, each with an email icon. The Subject field contains "4310WX: Alert".
- SMTP Setting:** Contains input fields for "Out going SMTP server", "User name", and "Password".
- Alert Condition:** Contains four checkboxes: "Lamp warning", "Low lamp life", "Temperature warning", and "Non-original lamp module".
- A "Save" button is located at the bottom of the Alert Condition section.

- **E-mail Alert (E-postvarsel)** Du kan stille inn om du skal varsles med e-post (Enable (Aktiver)) eller ikke (Disable (Deaktivert)).
- **To/CC/From (Til/Kopi/Fra):** Du kan skrive inn e-postadressen til senderen (Fra) og mottakerne (Til/Kopi) for å motta et varsel når noe uvanlig skjer, eller en advarsel vises.
- **Alert Condition (Varseltilstand):** Du kan velge hva som skal varsles på e-post. Når noen av disse tilfellene inntreffer, sendes en e-post til mottakerne (Til/Kopi).
- **Out going SMTP server (Utgående SMTP-server), User name (Brukernavn) og Password (Passord)** bør stilles inn av administratoren din eller MIS.

## Password Setting (angi passord)

**DELL** 4310WX Web Management www.dell.com

**Password Setting**

Please set your password if you enable this feature for first-time. If password is set, you will require to enter with your password upon you connect to the Web Management.

**Administrator**

Password  Enable  Disable

New Password

Confirm Password

**Set Security For SNMP**

Write Community

Bruk Password Setting (Angi passord) til å angi et administratorpassord for tilgang til Web Management . Første gang passordfunksjonen aktiveres, må passordet angis før det aktiveres. Når passordfunksjonen er aktivert, må administratorpassordet brukes for å få tilgang til Web Management.

- **New Password (Nytt passord):** Skriv inn nytt passord
- **Confirm Password (Bekreft passord):** Skriv inn passordet igjen og bekreft
- **Write Community (Skriv fellesskap):** Still inn sikkerheten for SNMP. Skriv inn passord og bekreft.



**MERK:** Kontakt Dell hvis du skulle glemme administratorpassordet ditt.



## Login Page (Påloggingside)

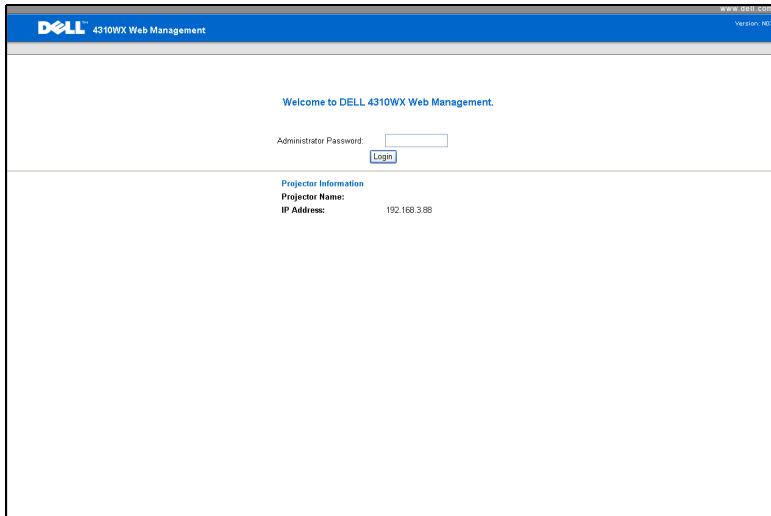

DELL 4310WX Web Management www.dell.com  
Version: N03

Welcome to DELL 4310WX Web Management.

Administrator Password:

**Projector Information**  
**Projector Name:**  
**IP Address:** 192.168.3.89

- **Administrator Password (Administratorpassord):** Skriv inn administratorpassordet og klikk på Login (Logg på).

## Firmware Update (Oppdatering av fastvare)

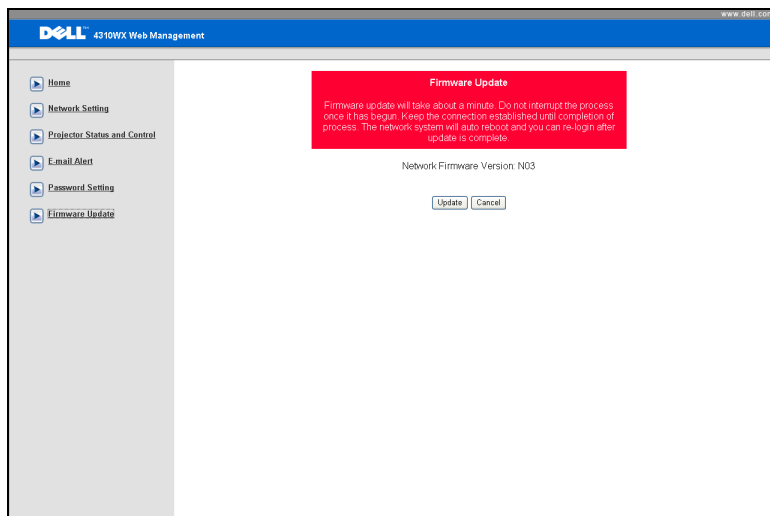

Bruk Firmware Update (Oppdatering av fastvare) til å oppdatere fastvaren til projektoren. Trykk på Update (Oppdater) for å starte.

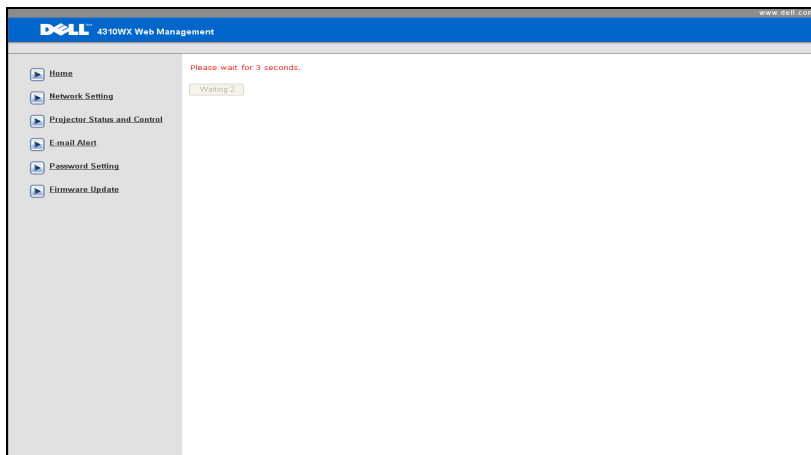

- Vent til telleren teller ned til 0.

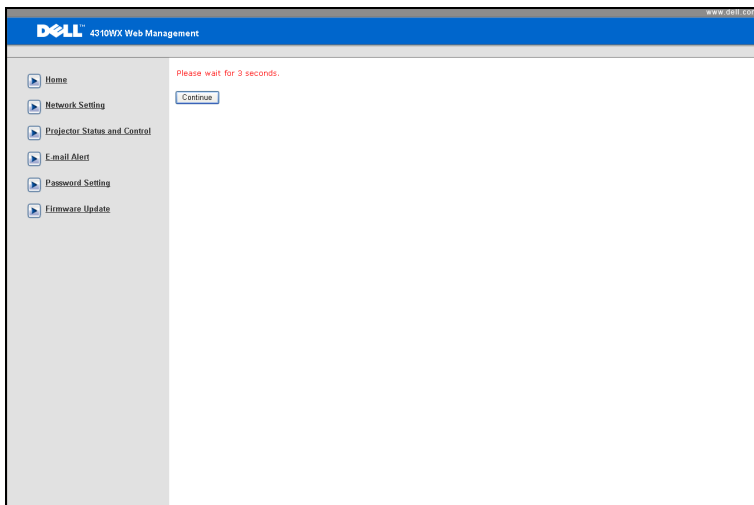

- Vent i 3 sekunder og du går automatisk videre til neste trinn.

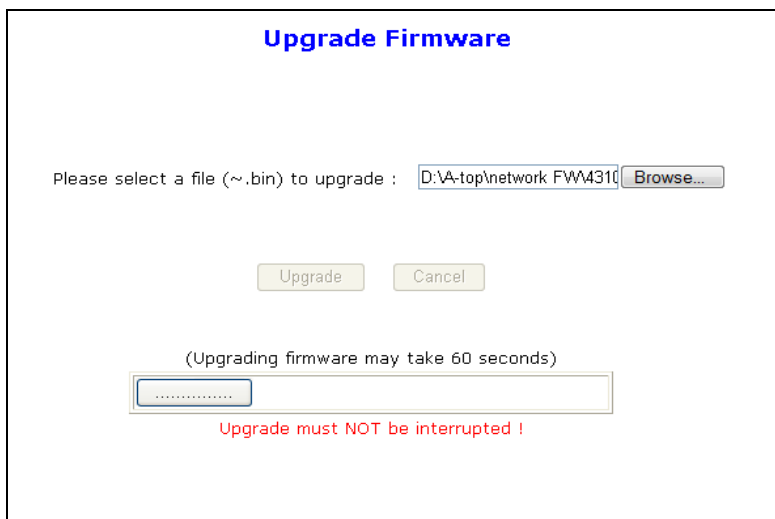

- Velg filen som skal oppgraderes og klikk på **Upgrade (Oppgrader)**. Når oppgraderingen pågår, deaktiveres **Cancel (Avbryt)**-knappen.

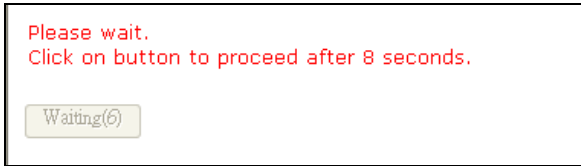

- Vent til telleren teller ned til 0.

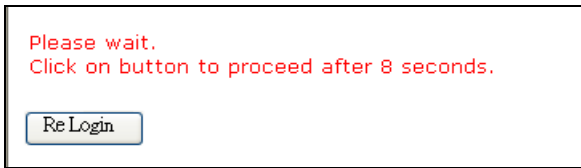

- Når oppgraderingen er ferdig, klikker du på **ReLogin (Logg inn på nytt)** for å gå tilbake til hjemmesiden for Web Management.

## TIPS:

---

Jeg vil opprette ekstern tilgang til projektoren via Internett. Hva er den beste innstillingen for nettleseren?

For den beste innstillingen i nettleseren, må du følge trinnene under:

- 1 Åpne Control Panel (Kontrollpanel) → Internet Options (Alternativer for Internett) → General (Generelt)-kategorien → Temporary Internet Files (Midlertidige Internettfiler) → Settings (Innstillinger) → og krysse av for Every visit to the pages (Hvert besøk til sidene).
- 2 Enkelte brannmurer eller antivirusprogrammer kan blokkere HTTP-applikasjonen. Slå av brannmuren eller antivirusprogramvaren hvis det er mulig.

---

Jeg vil opprette ekstern tilgang til projektoren via Internett. Hvilket socket-portnummer skal jeg åpne i brannmuren?

Følgende TCP/IP-socketporter brukes av projektoren.

UDP/TCP	Port Tall	Beskrivelse
TCP	80	Webkonfigurasjon (HTTP)
UDP/TCP	25	SMTP: brukes for sending av e-poster mellom e-postservere
UDP/TCP	161	SNMP: Simple Network Management Protocol
UDP	9131	AMX: brukes for AMX-oppdagelse

---

Hvorfor kan jeg ikke få tilgang til projektoren via Internett?

- 1 Kontroller at datamaskinen er koblet til Internett.
  - 2 Sjekk med MIS eller nettverksadministratoren din om datamaskinen er på samme nettverk.
-

---

Hvorfor kan jeg ikke få tilgang til SMTP-serveren?

- 1** Sjekk med MIS eller nettverksadministratoren om SMTP-serverfunksjonen er åpen for projektoren, og at IP-adressen som er tildelt projektoren er tillatt tilgang til SMTP-serveren. Projektorens SMTP-socketportnummer er 25. Dette kan ikke endres.
- 2** Sjekk om utgående SMTP-server, brukernavn og passord er korrekt stilt inn.
- 3** Enkelte SMTP-servere vil sjekke om e-postadresse i "Fra" samsvarer med "Brukernavn" og "Passord". For eksempel, bruker du test@dell.com som e-postadressen i "Fra". Bør du også bruke test@dell.com kontoinformasjonen for brukernavnet og passordet for å logge på SMTP-serveren.

---

Hvorfor kan jeg ikke motta teste-posten selv om projektoren allerede sier at e-posten ble sendt?

Det kan hende at SMTP-serveren gjenkjenner e-posten som søppelpost, eller fordi det er begrensninger på SMTP-serveren. Sjekk med MIS eller nettverksadministratoren for SMTP-serveren.

---

## Feilsøke projektoren



Hvis du opplever problemer med projektoren, se gjennom følgende feilsøkingstips. Hvis problemet vedvarer, kontakt Dell™. Se Kontakte Dell™ på side 76.

### Problem

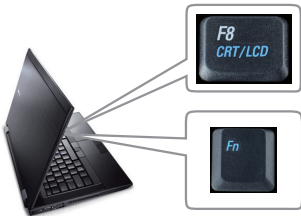
Intet bilde vises på skjermen







### Mulig løsning

- Sørg for at objektivdekelet er tatt av, og at projektoren er slått på.
- Sørg for at INPUT SELECT (VALG AV INNGANG) er korrekt innstilt i OSD-menyen.
- Kontroller at den eksterne grafikkporten er aktivert. Hvis du bruker en Dell™ bærbar datamaskin, trykk   (Fn+F8). For andre datamaskiner, se dokumentasjonen til maskinen. Utgangssignalet fra datamaskinen samsvarer ikke med industristandarder. Hvis dette skjer må du oppgradere videodriveren til datamaskinen. For en Dell-datamaskin, se [support.dell.com](http://support.dell.com).
- Kontroller at alle kabler er koblet til korrekt. Se "Koble til projektoren" på side 9.
- Kontroller at pinnene i pluggen og kontakter ikke er bøyd eller knekt.
- Sørg for at lampen er sikkert installert (se "Bytte lampen" på side 69).
- Bruk **Test Pattern (Testbilde)** i **Others (Annet)**-menyen. Kontroller at fargene på testbildet er korrekte.

Mangler inngangskilde. Kan ikke koble til en spesiell inngangskilde.

Gå til Advanced Enable/Disable Sources (Avansert aktivering/deaktivering av kilder) og kontroller at denne spesielle inngangskilden er satt til Enable (Aktiver).

<b>Problem (forts.)</b>	<b>Mulig løsning (forts.)</b>
Delvis, rullende eller ukorrekt visning av bilde.	<p><b>1</b> Trykk <b>Auto Adjust (Automatisk justering)</b>-knappen på fjernkontrollen eller kontrollpanelet.</p> <p><b>2</b> Hvis du bruker en Dell™ bærbar datamaskin, sett oppløsningen på datamaskinen til WXGA (1280 x 800) eller XGA (1024 x 768):</p> <p><b>a</b> Høyreklikk på skrivebordet i Microsoft® Windows®, klikk <b>Properties (Egenskaper)</b> og velg <b>Settings (Innstillinger)</b>.</p> <p><b>b</b> Bekreft at innstillingen for den eksterne skjermporten er 1280x800 eller 1024 x 768 piksler.</p> <p><b>c</b> Trykk   (Fn+F8).</p> <p>Hvis du opplever vansker med endring av oppløsning, eller skjermen fryser, tar du omstart på alt utstyr og projektoren.</p> <p>Hvis du ikke bruker en Dell™ bærbar datamaskin, se dokumentasjonen til maskinen. Utgangssignalet fra datamaskinen samsvarer ikke med industristandarder. Hvis dette skjer må du oppgradere videodriveren til datamaskinen. For en Dell-datamaskin, se <a href="http://support.dell.com">support.dell.com</a>.</p>
Presentasjonen din vises ikke på lerretet	Hvis du bruker en Dell bærbar datamaskin, trykk   (Fn+F8).
Bildet er ustabil eller flimrer	Juster fininnstillingen i <b>OSD Display (Visning)</b> -undermenyen (kun i PC-modus).
Bildet har en vertikal, flimrende strek	Juster frekvensen i <b>OSD Display (Visning)</b> -undermenyen (kun i PC-modus).
Bildefargen er feil	<ul style="list-style-type: none"> <li>• Vis skjermen mottar feil signaluttak fra grafikkortet, sett signaltypen til <b>RGB</b> i <b>OSD Display (Visning)</b>-kategorien.</li> <li>• Bruk <b>Test Pattern (Testbilde)</b> i <b>Others (Annet)</b>-menyen. Kontroller at fargene på testbildet er korrekte.</li> </ul>
Bildet er ute av fokus	<p><b>1</b> Still fokuseringsringen på projektorobjektivet.</p> <p><b>2</b> Sørg for at projektor skjermen er innenfor den påkrevde avstanden fra projektoren (3,94 fot [1,2 m] til 32,81 fot [10 m]).</p>



<b>Problem (forts.)</b>	<b>Mulig løsning (forts.)</b>
Bildet er strukket når kilden er DVD med størrelsesforhold 16:9	<p>Projektoren registrerer automatisk signalformatet. Den vil opprettholde størrelsesforholdet til det projekserte bildet i henhold til inngangssignalformatet med en Original-innstilling.</p> <p>Hvis bildet fremdeles er utstrukket, juster bildesideforholdet i <b>Set Up (Konfigurer)</b>-menyen i OSD-menyen.</p>
Bildet er speilvendt	Velg <b>Set Up (Konfigurer)</b> i OSD, og endre projeksjonsmodusen.
Lampen er brent ut eller lager en smellende lyd.	Når lampen har nådd slutten på sin levetid, kan den brenne ut og lage en høy, smellende lyd. Dersom dette skjer kan ikke projektoren skru seg på igjen. Om bytting av lampe, se "Bytte lampen" på side 69.
<b>LAMP</b> -indikatoren lyser fast gult	Skift lampen hvis <b>LAMP</b> -lampen lyser fast gult.
<b>LAMP</b> -indikatoren blinker gult	<p>Hvis <b>LAMP</b>-lyset blinker oransje, kan det hende at tilkoblingen til lampemodulen er forstyrret. Kontroller lampemodulen og sjekk at den er korrekt installert.</p> <p>Hvis <b>LAMP</b>-lyset og <b>Power</b>-lyset blinker oransje, har en vifte i projektoren sviktet, og projektoren vil automatisk slå seg av.</p> <p>Hvis <b>LAMP</b>- og <b>TEMP</b>-lyset blinker oransje og <b>Power</b>-lyset er blått, har fargehjulet sviktet, og projektoren vil automatisk slå seg av.</p> <p>For å fjerne beskyttelsesmodusen, trykker du og holder inne <b>POWER</b>-knappen i 10 sekunder.</p>
<b>TEMP</b> -lyset lyser solid gult	Projektoren er for varm. Visningen slår seg av automatisk. Slå på visningen igjen når projektoren har kjølt seg ned. Hvis problemet vedvarer, kontakt Dell™.

<b>Problem (forts.)</b>	<b>Mulig løsning (forts.)</b>
TEMP-indikatoren blinker gult	En projektorvifte har sviktet, og projektoren vil slå seg av automatisk. Prøv å fjerne projektormodusen ved å trykke og holde inne <b>POWER</b> -knappen i 10 sekunder. Vent i omtrent 5 minutter og prøv å slå på strømmen igjen. Hvis problemet vedvarer, kontakt Dell™.
Skjermdisplayet vises ikke på skjermen	Prøv å trykke på Menu (Meny)-knappen på panelet i 15 sekunder for å låse opp OSD-menyen. Sjekk <b>Menu Lock (Menylås)</b> på side 44.
Fjernkontrollen fungerer ikke normalt eller med svært begrenset rekkevidde	Batteriene kan være svake. Sjekk om laserstrålen fra fjernkontrollen er for svak. Er den det, setter du inn 2 nye AAA-batterier.

# Guidesignaler

Prosjektorstatus	Beskrivelse	Kontrollknapper			Indikator	
		Strøm	Meny	Others (Annet)	TEMP (Gul)	LAMP (Gul)
Standby-modus	Prosjektor i Standby-modus. Klar for å slå på.	BLÅ Feil (Lampefeil)	AV	AV	AV	AV
Varmer opp	Prosjektoren kan bruke litt tid på å varme opp og slå seg på.	BLÅ	BLÅ	BLÅ	AV	AV
Lampe på	Prosjektor i Normal-modus, klar for å vise et bilde.  <b>Merknad:</b> OSD-menyen er ikke i bruk.	BLÅ	BLÅ	AV	AV	AV
Kjølemodus	Prosjektoren kjøler seg ned for å slå seg av.	BLÅ	AV	AV	AV	AV
Strømsparing-modus	Strømsparing-modus har blitt aktivert. Prosjektoren vil automatisk gå inn i standby-modus hvis et inngangssignal ikke registreres innen to timer.	GUL Feil (Lampefeil)	AV	AV	AV	AV
Kjøling før strømsparing-modus	Prosjektoren bruker 60 sekunder på å kjøle seg ned før Strømsparing-modus.	GUL	AV	AV	AV	AV
Prosjektor er for varm	Luftventiler er kanskje tettet til eller romtemperaturen er over 35 °C. Visningen slår seg av automatisk. Kontroller at luftventilene ikke er blokkert og at omgivelsestemperaturen er innenfor driftsvennlig område. Hvis problemet vedvarer, kontakt Dell.	AV	AV	AV	GUL	AV
Lampen er for varm	Lampen er for varm. Luftventilene kan være blokkerte. Visningen slår seg av automatisk. Slå på visningen igjen når prosjektoren har kjølt seg ned. Hvis problemet vedvarer, kontakt Dell.	BLÅ	AV	AV	GUL	AV
Lampedriveren er for varm	Lampedriveren er for varm. Luftventilene kan være blokkerte. Visningen slår seg av automatisk. Slå på visningen igjen når prosjektoren har kjølt seg ned. Hvis problemet vedvarer, kontakt Dell.	GUL	AV	AV	GUL	AV
Viftefeil	En av viftene har en feil. Visningen slår seg av automatisk. Hvis problemet vedvarer, kontakt Dell.	AV	AV	AV	GUL Feil (Lampefeil)	AV
Lampedriverfeil	Lampedriveren har en feil. Visningen slår seg av automatisk. Koble fra strømledningen etter tre minutter og slå deretter på skjermen igjen. Hvis problemet vedvarer, kontakt Dell.	GUL Feil (Lampefeil)	AV	AV	AV	GUL Feil (Lampefeil)
Fargehjul-feil	Fargehjulet har en feil. Prosjektoren har en feil og slår seg automatisk av. Koble fra strømledningen etter tre minutter og slå deretter på skjermen igjen. Hvis problemet vedvarer, kontakt Dell.	BLÅ	AV	AV	GUL Feil (Lampefeil)	GUL Feil (Lampefeil)

Lampefeil	Lampen er defekt. Bytt ut lampen.	AV	AV	AV	AV	GUL
Feil - DC-forsyning (+12 V)	Strømforsyningen har blitt forstyrret. Visningen slår seg av automatisk. Koble fra strømledningen etter tre minutter og slå deretter på skjermen igjen. Hvis problemet vedvarer, kontakt Dell.	GUL Feil (Lampefeil)	AV	AV	GUL	GUL
Feil - DC-forsyninger (sekundær)	Strømforsyningen har blitt forstyrret. Visningen slår seg av automatisk. Koble fra strømledningen etter tre minutter og slå deretter på skjermen igjen. Hvis problemet vedvarer, kontakt Dell.	GUL Feil (Lampefeil)	AV	AV	GUL	AV
Tilkoblingen til lampemodulen mislyktes	Tilkoblingen til lampemodulen kan være forstyrret. Kontroller lampemodulen og sjekk at den er korrekt installert. Hvis problemet vedvarer, kontakt Dell.	AV	AV	AV	AV	GUL Feil (Lampefeil)

## Bytte lampen

**⚠ ADVARSEL:** Følg sikkerhetsinstruksjonene som står beskrevet på side 7 før du starter på noen av fremgangsmåtene i dette avsnittet.

Bytt lampen når du får meldingen **"Lamp is approaching the end of its useful life in full power operation. Replacement suggested! www.dell.com/lamps (Lampen er nær sin maksimale levetid for full bruk. Det anbefales at du bytter den ut. www.dell.com/lamps)"**. vises på skjermen Kontakt Dell™ hvis dette problemet vedvarer etter du har byttet lampen. For mer informasjon, se "Kontakte Dell™" på side 76.

**⚠ ADVARSEL:** Bruk en original lampe slik at du er sikker på at driftstilstanden til projektoren kan garanteres.

**⚠ ADVARSEL:** Lampen blir veldig varm når den er i bruk. Ikke prøv å bytte lampen før projektoren har fått kjøle seg ned i minst 30 minutter.

**⚠ ADVARSEL:** Ikke berør lyspæren eller lampeglasset på noe tidspunkt. Projektorlamper er svært ømtåelige og kan gå i stykker om de berøres. De knuste glassbitene er skarpe og kan forårsake skade.

**⚠ ADVARSEL:** Hvis lampen knuser, fjern alle knuste glassbiter fra projektoren, og deponer eller resirkuler i henhold til statlige, lokale eller føderale lover. For mer informasjon, se [www.dell.com/hg](http://www.dell.com/hg).

- 1 Slå av projektoren og koble fra strømledningen.
- 2 La projektoren kjøle seg ned i minst 30 minutter.
- 3 Løsne de to skruene som fester lampedekselet, og ta av dekselet.
- 4 Løsne de to skruene som holder lampen på plass.
- 5 Løft opp lampen etter metallhåndtaket.

**✍ MERK:** Dell™ kan kreve at lamper som byttes i garantitiden, returneres til Dell™. Ellers kontakter du ditt lokale avfallshåndteringsfirma og får adressen til nærmeste innsamlingsplass.

- 6 Erstatt med den nye lampen.
- 7 Stram til de to skruene som holder lampen på plass.
- 8 Sett på lampedekslet og stram til de to skruene.



9 Nullstill telleverket for lampen ved å velge "Yes (Ja) " for **Lamp Reset (Lampenullstilling)** i **OSD Lamp (Lampe)**-kategorien. (Se Lampemeny side 40)  
Når en ny lampemodul har blitt endret, vil projektoren automatisk registrere og tilbake stille lampetimenene.



**ADVARSEL: Kassering av lamper (gjelder kun USA)**

**Ⓜ LAMPEN(E) INNI DETTE PRODUKTET INNEHOLDER KVIKKSØLV OG MÅ RESIRKULERES ELLER DEPONERES I FØLGE LOKAL, STATLIG ELLER FEDERALE LOVER. GÅ TIL FOR MER INFORMASJON, ELLER KONTAKT ELECTRONIC INDUSTRIES ALLIANCE PÅ [WWW.EIAE.ORG](http://WWW.EIAE.ORG). SJEKK FOR NÆRMERE INFORMASJON OM KASSERING.**

## Spesifikasjoner

Lysventil	0,65-tommer WXGA DMD Type A, DarkChip2™
Skarphet	3500 ANSI lumen (maks.)
Kontrastforhold	2000:1 typisk (fullstendig på/av)
Enhetlighet	80 % vanlig (japansk standard - JBMA)
Antall Pixels	1280 x 800 (WXGA)
Visningsdyktig Farge	16,7 millioner farger
Fargehjul-hastighet	2X
Projektor Linse	F-Stop: F/2,55~2,83 Fokallengde, f=18,2~21,8 mm 1,2 X manual Zoomlinse Stråleavstand = 1,28~1,56 bred og tele
Projektor Skjermstørrelse	36-358 tommer (diagonal)
Projektor Avstand	3,94~32,81 fot (1,2 m~10 m)
Videokompatibilitet	Kompositt video / S-Video: NTSC (J, M, 4.43), PAL (B, D, G, H, I, M, N, Nc, 60), SECAM (B, D, G, K, K1, L)  Komponent video via VGA & HDMI: 1080i/p, 720p, 576i/p, 480i/p
Strømforsyning	Universal AC90-264 50/60 Hz med PFC-tilførsel
Strømforbruk	Normal modus: 370 W ± 10 % @ 110 Vac (Nettverk på)  Øko-modus: 330 W ± 10 % @ 110 Vac (Nettverk på)  Strømsparingsmodus: <24 W (Nettverk på, minimal viftehastighet)  Standbymodus: 1,75 W ± 10 % @ 110 Vac (Nettverk på) < 1 W (Nettverk av)
Lyd	2 høyttalere x 5 watt RMS

Støynivå	35 dB(A) Normal modus, 32 dB(A) Øko-modus
Vekt	6,35lbs (2,88kg)
Dimensjoner (V x H x D)	11,26 x 4,33 x 9,76 tommer (286 x 110 x 247,8 mm)



Miljømessig	<p>Driftstemperatur: 5 °C - 35 °C (41 °F- 95 °F)  Fuktighet: Maksimalt 80%</p> <p>Lagringstemperatur: 0 °C til 60 °C (32 °F til 140 °F)  Fuktighet: Maksimalt 90 %</p> <p>Temperatur under frakt: -20 °C til 60 °C  (-4 °F til 140 °F)  Luftfuktighet: 90 % maks</p>
I/O-kontakter	<p>Strøm: Én AC-strømkontakt (3-pinnere - C14-inntak)</p> <p>VGA-inngang: To 15-pinnere D-sub-kontakter (blå), VGA-A &amp; VGA-B, for analog RGB/komponent inngangssignaler.</p> <p>VGA-utgang: Én 15-pinnere D-sub-kontakt (svart) for VGA-A-gjennomløkking.</p> <p>S-Video-inngang: Én standard 4-pinnere min-DIN S-Video-kontakt for Y/C-signal.</p> <p>Kompositt videoinngang: Én gul RCA-kontakt for CVBS-signal.</p> <p>HDMI-inngang: Én HDMI-kontakt for støtte for HDMI 1.3. HDCP-kompatibel.</p> <p>Analog lydinnang: To 3,5 mm stereo minitefonkontakter (blå) og ett par RCA-kontakter (rød/hvit).</p> <p>Variabel lyduttgang: Én 3,5 mm stereo minitefonkontakt (grønn).</p>



	USB-port: Én USB-slave for ekstern støtte.
	RS232-port: Én mini-DIN med 6 pinner for RS232-kommunikasjon.
	RJ45-port: Én RJ45-kontakt for kontroll av projektoren gjennom et nettverk.
	12 V-utgang: Én 12 V DC / 200 mA maks. reléutgang for drift av automatisk lerret.
	Skjermport: En skjermport (1.0) kontakt.
Lampe	Philips 280 watt lampe som kan erstattes av bruker (opp til 2500 timer i øko-modus)



**MERK:** Rangeringen av lampelevetiden for en projektoren er kun en måling av tap av lysstyrke, og er ikke en spesifisering for hvor lang tid det tar før en lampe ikke lenger vil fungere og ikke lyser. Lampelevetid er tiden det tar for mer enn 50 prosent av lampens lysegenskaper å oppleve en redusert lysstyrke med omtrent 50 prosent av lampens rangerte lumen. Rangeringen av lampens levetid er ikke på noen måte garantert. Den faktiske brukslevetiden for en projektorlampe vil variere avhengig av bruksforhold og bruksmønster. Bruk av en projektor i stressfulle forhold som kan inkludere støvete miljøer, under høye temperaturer, mange timer per dag og plutselig avslåing, kan føre til en reduksjon i lampens levetid eller kan føre til lampefeil.

## RS232 pinnetildeling

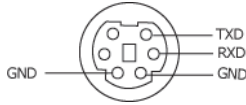

### RS232-protokoll

- Kommunikasjonsinnstillinger

Tilkoblingsinnstillinger	Verdi
Overføringshastighet:	19200
Databiter:	8
Paritet	None (ingen)
Stoppbiter	1

- **Kommandotyper**

For å åpne OSD-menyen og justere innstillingene.

- **Syntaks for styringskommandoer (fra PC til projektor)**

[H][AC][SoP][CRC][ID][SoM][COMMAND]

- **Eksempel: Strøm PÅ-kommando (send først lav byte)**

--> 0xBE, 0xEF, 0x10, 0x05, 0x00, 0xC6, 0xFF, 0x11, 0x11, 0x01, 0x00, 0x01

- **Liste over styringskommandoer**

For å se den siste RS232-koden, gå til Dell support siden på: [support.dell.com](http://support.dell.com).

## Kompatibilitetsmoduser (analog/digital)

Oppløsning	Oppdateringshastighet (Hz)	Hsynk-frekvens (kHz)	Klokkefrekvens for piksler (MHz)
640 x 350	70,087	31,469	25,175
640 x 480	59,940	31,469	25,175
640 x 480 p60	59,940	31,469	25,175
720 x 480 p60	59,940	31,469	27,000
720 x 576 p50	50,000	31,250	27,000
720 x 400	70,087	31,469	28,322
640 x 480	75,000	37,500	31,500
848 x 480	60,000	31,020	33,750
640 x 480	85,008	43,269	36,000
800 x 600	60,317	37,879	40,000
800 x 600	75,000	46,875	49,500
800 x 600	85,061	53,674	56,250
1024 x 768	60,004	48,363	65,000
1280 x 720 p50	50,000	37,500	74,250
1280 x 720 p60	60,000	45,000	74,250
1920 x 1080 i50	50,000	28,125	74,250
1920 x 1080 i60	60,000	33,750	74,250
1280 x 720	59,855	44,772	74,500
1024 x 768	75,029	60,023	78,750
1280 x 800	59,810	49,702	83,500
1366 x 768	59,790	47,712	85,500
1360 x 768	60,015	47,712	85,500
1024 x 768	84,997	68,677	94,500
1440 x 900	59,887	55,935	106,500
1152 x 864	75,000	67,500	108,000
1280 x 960	60,000	60,000	108,000
1280 x 1024	60,020	63,981	108,000
1152 x 864	85,000	77,095	119,651
1400 x 1050	59,978	65,317	121,750
1280 X 800	84,880	71,554	122,500
1280 x 1024	75,025	79,976	135,000
1440 X 900	74,984	70,635	136,750
1680 x 1050	59,954	65,290	146,250
1280 x 960	85,002	85,938	148,500
1920 x 1080	60,000	67,500	148,500
1400 X 1050	74,867	82,278	156,000
1280 x 1024	85,024	91,146	157,000
1440 X 900	84,842	80,430	157,000
1600 x 1200	60,000	75,000	162,000

# Kontakte Dell

For kunder i USA, ring 800-WWW-DELL (800-999-3355).



**MERK:** Hvis du ikke har en aktiv Internett-tilkobling, kan du finne kontaktinformasjon på kjøpsfakturaen din, pakkelappen, regningen eller Dell-produktkatalogen.

Dell™ leverer flere online og telefonbaserte support og servicealternativer. Tilgjengelighet varierer etter land og produkt, og noen tjenester er muligens ikke tilgjengelig i ditt område. For å kontakte Dell for salg, teknisk støtte eller kundeservice:

- 1 Besøk [support.dell.com](http://support.dell.com).
- 2 Bekreft landet ditt eller området ditt under **Choose A Country/Region** (Velg et land/Område) rullegardinmenyen på bunnen av siden
- 3 Klikk **Contact Us (Kontakt Oss)** på venstre side.
- 4 Velg koblingen til den tjenesten eller supporten du ønsker.
- 5 Velg kontaktmetoden som passer for deg.

# Tillegg: Ordliste

**ANSI LUMENS** — En standard for å måle skarpheten. Det er kalkulert ved å dele et bilde på en kvadratmeter inn i ni like store rektangler, måler lux (eller skarpheten) lesingen på midten av hvert rektangel, og tar gjennomsnittet av disse ni punktene.

**ASPECT RATIO (BILDESIDEFORHOLD)** — Det mest populære aspekt forholdet er 4:3 (4 for 3). Tidlige fjernsyn og datamaskin videoformat er i et 4:3 aspekt forhold, som betyr at bredden av bildet er 4/3 ganger høyden.

**Brightness (Skarphet)**— Mengde lys utstrålt fra et skjermbilde eller projeksjonsbilde eller projeksjons enhet. Skarpheten av projektoren er målt med ANSI lumen.

**Color Temperature (Fargetemperatur)**— Fargeteendet til hvitt liv. Lav fargetemperatur gir et varmere (mer gulaktig/rødt) lys mens høy fargetemperatur gir et kaldere (mer blåaktig) lys. Standardenheten for fargetemperatur er Kelvin (K).

**Component Video (Komponent video)**—En metode for å levere kvalitetsvideo i et format som inneholder både luminanssignalet og to separate krominanssignaler og er definert som Y'Pb'Pr' for analog komponent og Y'Cb'Cr' for digital komponent. Komponentvideo er tilgjengelig på DVD-spillere.

**Composite Video (Kompositt Video)** — Et videosignal som kombinerer luma (lysstyrke), kroma (farge), fargesynkronsignal (fargereferanse), og synk (horisontal og vertikal synkroniseringssignaler) til en signal pulsform bært på et enkelt ledningspar. Det er tre typer formater, NTSC, PAL og SECAM.

**Compressed Resolution (Komprimert oppløsning)**— Hvis inngangsbildene er av høyere oppløsning enn den ekte oppløsningen til projektoren, resultatbildet skaleres for å passe den ekte oppløsningen til projektoren. Egenskapene til komprimeringen i en digital enhet betyr at noe bildeinnhold går tapt.

**Contrast Ratio (Kontrast Forhold)**— Spennvidde for lyse og mørke verdier i et bilde, eller forholdet mellom deres maksimum og minimum verdier. Det er to metoder brukt av projektor industrien for å måle forholdet:

**1 Full On/Off (Hel Av/På)** — måler forholdet av lyseffekten av et hellvitt bilde (hel på) og lyseffekten av et helt sort (hel av) bilde.

**2 ANSI** — måler et mønster av 16 alternative sort og hvite rektangler. Den gjennomsnittlige lyseffekten fra de hvite rektanglene er delt p med gjennomsnittlig lyseffekt av den sorte rektanglen for bestemme ANSI kontrast forhold.

*Full On/Off (Full På/Av)* kontrast er alltid et høyere nummer enn ANSI-kontrast for samme projektoren.

**dB**— desibel—A En enhet brukt for uttrykke relative forskjeller i styrke eller intensitivet, vanligvis mellom to akustiske eller elektriske signaler, lik ti ganger den vanlige logaritmen av forholdet av de to nivåene.

**Diagonal Screen (Diagonal Skjerm)**— En metode for måling av størrelsen av en skjerm eller prosjektert bilde. Det måler fra et hjørne til motsatt hjørne. En 9 fot høyt, 12 fot vidt, skjermen har en diagonal av 15 fot. Dette dokumentet antar at den diagonale dimensjonen er for den tradisjonelle 4:3 forholdet av et datamaskin bilde som eksemplet over.

**DisplayPort (Skjermport)** — A digital skjermgrensesnittstandard utviklet Video Electronics Standards Association (VESA). Skjermport er designet for et bredt utvalg av programmer i PC-er, skjermer, TV-skjermer, projektorer og andre skjermkilder.

**DHCP** — Dynamic Host Configuration Protocol — En nettverksprotokoll som lar en server automatisk tildele en TCP/IP-adresse til en enhet.

**DLP®**— Digital Light Processing™—Reflektivt visningsteknologi utviklet av Texas Instruments, ved bruk av små manipulerte speil. Lys reiser gjennom et fargefilter og er sendt til DLP speilene som arrangerer RGB farger i et bilde prosjektert på skjermen, også kjent som DMD.

**DMD**— Digital Micro- Mirror Device — Hver DMD består av tusenvis av helling, mikroskopisk aluminium metallblanding montert p en gjemt åk.

**DNS** — Domain Name System — Domenenavn-systemet er en Internettjeneste som oversetter domenenavn til IP-adresser.

**Focal Length (Fokal Lengde)**— Avstanden mellom fra overflaten av en linse til dets fokal punkt.

**Frequency (Frekvens)**— Det er takten av repeteringen i sykluser per sekund av elektriske signaler. Målt i Hz (Hertz).

**HDCP** — High-Bandwidth Digital-Content Protection — En spesifisering utviklet av Intel™ Corporation for å beskytte digital underholdning på tvers av digitale grensesnitt, som DVI, HDMI.

**HDMI** — High Definition Multimedia Interface — HDMI bærer både ukomprimert høydefinisjonsvideo sammen med digital lyd og enhetskontrolldata i en enkel kontakt.

**Hz (Hertz)**— frekvensenhet.

**Keystone Correction (Nøkkelsten Korreksjon)**— Enhet som vil rette opp et bilde etter forvridning (vanligvis en vid-topp-trang-bunn effekt) av et projeksert bilde forårsaket av upassende projektor til skjerm vinkel.

**Maximum Distance (Maksimal Avstand)**— Avstanden mellom skjermen og projektoren før bildet blir uklart (ikke nok lys) i et mørkt rom.

**Maximum Image Size (Maksimal Bilde Størrelse)**— Det største bildet en

projektor kan vise i et mørkt rom. Dette er vanligvis begrenset etter fokal rekkevidde av optikken.

**Minimum Distance (Minimum Avstand)**— Det nærmeste punktet som en projektor kan fokusere et bilde på en skjerm.

**NTSC**— National Television Standards Committee. Nord-Amerikansk kringkastingsstandard for video og kringkasting, med et videoformat på 525 linjer med 30 rammer per sekund.

**PAL**— Phase Alternating Line. Europeisk kringkastingsstandard for video og kringkasting, med et videoformat på 625 linjer med 25 rammer per sekund.

**Reverse Image (Omvendt bilde)**— Funksjon som lar deg vippe bildet horisontalt. Ved bruk i et normalt miljø vises tekst, grafikk og lignende bakvendt. Reverse image (bakvendt bilde) brukes for projeksjon bakover.

**RGB**— Red, Green, Blue— typisk brukt for beskrive en monitor som krever separate signaler for hver av de tre fargene.

**S-Video**— En videooverførselsstandard som bruker en 4-pinners mini-DIN kontakt til sende videoinformasjon p to signalkabler kalt lystetthet (klarhet, Y) og krominans (farge, C). S-Video kalles også Y/C.

**SECAM**— En fransk og internasjonal kringkasting standard for video og kringkasting, nært forbundet med PAL men med en annen metode for sending av fargeinformasjon.

**SVGA**— Super Video Graphics Array— 800 x 600 pixels antall.

**SXGA**— Super Extended Graphics Array— 1280 x 1024 pixels antall.

**UXGA**— Ultra Extended Graphics Array— 1600 x 1200 pixels antall.

**VGA** — Video Graphics Array — 640 x 480 pikselantall.

**XGA**— Extended Video Graphics Array— 1024 x 768 pixels antall.

**WXGA** — Wide Extended Graphics Array — 1280x800 pikselantall.

**Zoom Lens (Zoom Lense)**— Lense med et variabelt fokal lengde som tillater bruker å flytte visningen inn eller ut for å gjøre bildet større eller mindre.

**Zoom Lens Ratio (Zoomlinseforhold)**— Er forholdet mellom det minste og største bildet en linse kan projeksere fra en bestemt avstand. For eksempe, en zoomlenses 1:4:1 forhold betyr at et 10 fots bilde uten zoom vil være et 14 fots bilde med full zoom.

# Indeks

## A

Audio Input (Lydingang) 45

Audio Settings (Lydinnstillinger)  
44

## B

brukerstøtte  
    kontakte Dell 76

Bytte lampen 69

## C

Capture Screen (Ta skjermbilde)  
44

Closed Caption (Lukket tekst) 48

## D

DC-adapter 9

Dell  
    kontakter 76

## F

Feilsøking 63  
    Kontakt Dell 63

Fjernkontroll 28  
    IR-mottaker 26

## H

HDMI 9

Hovedenhet 7  
    Fokusring 7  
    Heiseknapp 7  
    IR-mottaker 7  
    Kontrollpanel 7  
    Linse 7  
    Zoomkontroll 7

## J

Justere det projiserte bildet 22  
    Justere projektoren opp/ned 22  
        senke projektoren  
            Heisefot 22  
            Heiseknapp 22  
            Justeringsratt 22

Justere projektorens zoom og fokus  
23

    Fokusring 23  
    Zoomkontroll 23

## K

Koble til projektoren  
    HDMI-kabel 17, 18, 20  
    Koble til en datamaskin med en  
        RS232-kabel 12  
    Koble til med en HDMI-kabel  
        17



Koble til med en  
komponentkabel 16  
Koble til med en kompositt  
kabel 15  
Koble til med en S-videokabel 14  
Kompositt videokabel 15  
RS232-kabel 12  
Skjermport-kabel 13  
Strømledning 10, 11, 12, 13, 14,  
15, 16, 17, 18, 19, 20  
S-videokabel 14  
Til datamaskin 10  
USB til USB-kabel 10  
VGA til VGA-kabel 10, 11  
VGA til YPbPr-kabel 16  
Kontakt Dell 6, 65, 69  
Kontrollpanel 25

## L

Lyd (B) 9  
Lyd (C) 9  
lyd (C) 9

## M

Menu Position (Menyposisjon) 43  
Menu Settings (Menyinnstillinger)  
43  
Menu timeout (Tidsavbrudd for  
meny) 44  
Menu Transparency (Menytrans-  
parens) 44  
Mute (Demp) 45

## O

On-Screen Display  
Main Menu 33  
OSD-meny (On-Screen Display)  
33  
Auto adjust (Automatisk  
justering) 35  
Bilde (i PC-modus) 35  
Bilde (i Video-modus) 36  
Display (i Video-modus) 39  
Hovedmeny 33  
Inngangvalg 34  
Lamp (Lampe) 40  
Others (Annet) 43  
Set Up (Konfigurer) 40  
Skjerm (i PC-modus) 37

## P

Password 46  
Password (Passord) 46  
Power Saving (Strømsparing) 45  
Power Settings (Innstillinger for  
strøm) 45

## Q

Quick Shutdown (Rask avsteng-  
ing) 45

## R

Reset (Tilbakestill) 44  
Reset, Factory (Fabrikkgjennoppret-

ting) 49

RJ45 9

## S

Screen (Skjerm) 44

Screen Settings (Skjerminnstill.)  
44

Security Settings (Sikkerhet-  
sinnstillinger) 46

Skru av/på projektoren

Skru av projektoren 21

Skru på projektoren 21

Speaker (Høytaler) 45

Spesifikasjoner

Antall farger 71

Antall piksler 71

Bildesideforhold 71

Brightness (Lysstyrke) 71

Enhetlighet 71

Fargehjulshastighet 71

I/O-tilkoblinger 72

Lamp (Lampe) 73

Lyd 71

Lysventil 71

Mål 72

Omgivelser 72

Projiseringsavstand 71

Projiseringslinse 71

RS232-protokoll 74

Størrelse på projiseringsskjerm  
71

Støynivå 72

Strømforbruk 71

Strømforsyning 71

Vekt 72

Videokompatibilitet 71

## T

telefonnumre 76

Test Pattern (Testmønster) 49

Tilkoblingsporter

Kompositt videokontakt 9

Lydingang 9

Lydutgang 9

Plass for sikkerhetskabel 9

RS232-kontakt 9

Skjermport-kontakt 9

Strømledningskontakt 9

S-videokontakt 9

USB-fjernkontroll 9

VGA-A inngang (D-sub) kontakt  
9

VGA-A utgang (gjennomløkke  
for monitor) 9

VGA-B inngang (D-sub) kontakt  
9

## V

Volume (Volum) 45

